



Guia de instalação dos altifalantes Hoparlör Kurulum Kılavuzu

BDV-E780W/E580/E380
BDV-T58

©2011 Sony Corporation

Instalar os altifalantes numa parede Hoparlörlerin duvara takılması

1

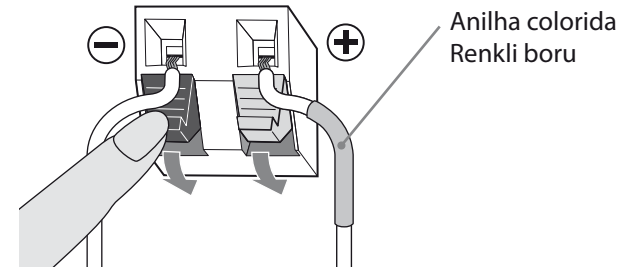

2

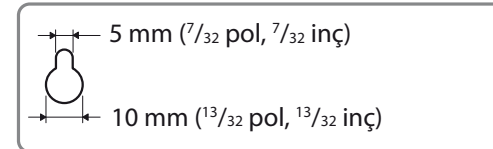
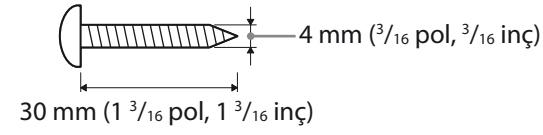

Orifício na parte traseira do altifalante
Hoparlörün arkasındaki delik

3

209 mm (8 1/4 pol, 8 1/4 inç)

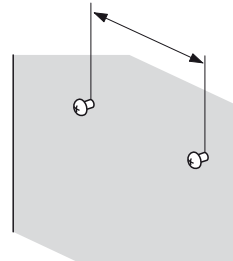

Para o altifalante central
Orta hoparlör için

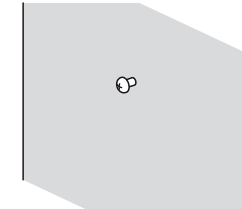

Para os outros altifalantes
Diğer hoparlörler için

4

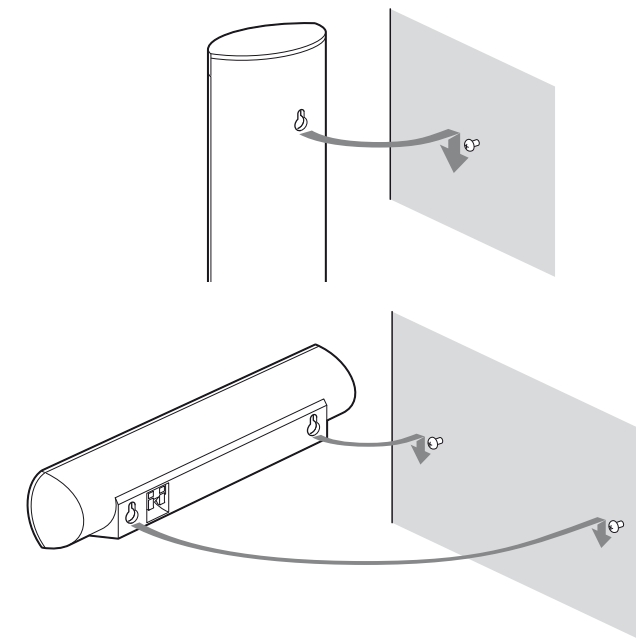
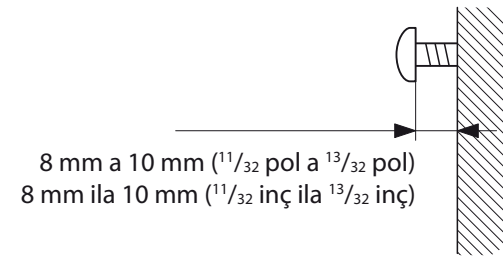

Português

Desmontar os altifalantes frontais (apenas BDV-E780W)

Antes de instalar os altifalantes frontais numa parede, remova o suporte.

1 Desaperte o parafuso e separe o suporte.

**2 Prima a alavanca com o dedo e remova o cabo do altifalante.
Repita este procedimento para o outro cabo do altifalante.**

3 Remova os cabos dos altifalantes do suporte.

Nota

Guarde o suporte removido para utilização futura.

Instalar numa parede

Cuidado

- Contacte uma serralharia ou um instalador para mais informações sobre o material de construção da parede e os parafusos a utilizar.
- Utilize parafusos adequados ao material de construção e à resistência da parede. Uma parede com estuque é particularmente frágil, pelo que deve fixar os parafusos a uma trave e depois à parede. Instale os altifalantes numa parede vertical e lisa, onde seja aplicado um reforço.
- A Sony não é responsável por acidentes ou danos causados por uma instalação inadequada, pela pouca resistência da parede, por uma fixação incorrecta dos parafusos, por calamidades naturais, etc.

1 Ligue o cabo do altifalante ao altifalante.

Certifique-se de que faz corresponder os cabos dos altifalantes aos terminais adequados dos altifalantes: o cabo do altifalante com a anilha de cor a ⊕ e o cabo do altifalante sem anilha de cor a ⊖.

Cores das anilhas:

Altifalante frontal esquerdo (E): Branco

Altifalante frontal direito (D): Vermelho

Altifalante central: Verde

Altifalante de surround esquerdo (E): Azul

Altifalante de surround direito (D): Cinzento

2 Prepare parafusos (não fornecidos) adequados ao orifício da parte traseira de cada altifalante.

3 Fixe os parafusos à parede.

Deixe um espaço aproximado de 8 mm a 10 mm entre a parede e a cabeça do parafuso.

Para o altifalante central, meça a distância entre os parafusos antes de os apertar à parede.

4 Pendure o altifalante no(s) parafuso(s).

Türkçe

Ön hoparlörlerin sökülmesi (yalnızca BDV-E780W)

Ön hoparlörleri duvara takmadan önce standı sökün.

1 Vidayı sökün ve standı ayırın.

**2 Parmağınızla mandala basın ve hoparlör kablosunu çıkarın.
Bu işlemi diğer hoparlör kablosu için de tekrarlayın.**

3 Hoparlör kablolarını çekerek standın dışına çıkarın.

Not

Sökülen standı daha sonra kullanmak üzere saklayın.

Duvara takma

Dikkat

- Duvarın yapıldığı malzemeye veya kullanılması gereken vidalarla ilgili olarak bir nalbura veya montaj uzmanına danışın.
- Duvarın yapıldığı malzemeye ve duvarın dayanıklılığına uygun vidalar kullanın. Alçı levha duvarlar çok kırılğan olduğundan, vidaları bir kirişe sağlam şekilde tutturarak duvara sabitleyin. Hoparlörleri dikey ve düz bir duvardaki güçlendirilmiş bir yere takın.
- Hatalı kurulum, duvarın yeterince dayanıklı olmaması, hatalı vida takılması veya doğal afet gibi nedenlerle oluşan kaza veya hasarlardan Sony sorumlu tutulamaz.

1 Hoparlör kablosunu hoparlöre takın.

Hoparlör kablolarını hoparlör üzerindeki doğru terminallerle eşleştirdiğinizden emin olun: Renkli boru geçirilmiş hoparlör kablosunu ⊕ ile, renkli boru geçirilmemiş hoparlör kablosunu ise ⊖ ile eşleştirin.

Boru renkleri:

Ön sol hoparlör (L): Beyaz

Ön sağ hoparlör (R): Kırmızı

Orta hoparlör: Yeşil

Surround sol hoparlör (L): Mavi

Surround sağ hoparlör (R): Gri

2 Her hoparlörün arkasında bulunan delik için uygun vidaları (ürünle birlikte verilmez) hazırlayın.

3 Vidaları duvara sabitleyin.

Duvar ile vidanın başı arasında 8 mm ila 10 mm boşluk bırakın.

Orta hoparlör için, vidaları duvara takmadan önce vidalar arasındaki mesafeyi ölçün.

4 Hoparlörü vidaya/vidalara asın.

EEE Yönetmeliğine Uygundur