



Guia de configuração rápida

BDV-E985W/E980W/E780W

©2011 Sony Corporation

1 Ligar os altifalantes

Para o BDV-E985W/E980W, é necessário proceder à montagem dos altifalantes. Consulte o "Guia de instalação dos altifalantes" fornecido.

Para ligar os cabos dos altifalantes aos altifalantes

Ligue o cabo de modo a que a cor da anilha corresponda à cor da etiqueta existente na parte traseira do altifalante.

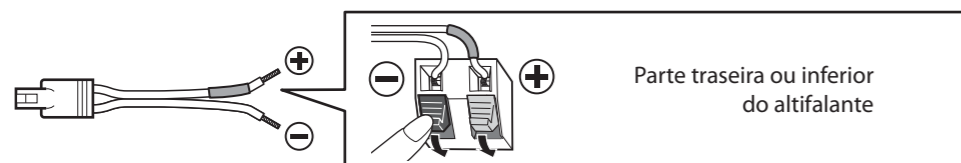

Ligue os cabos dos altifalantes de modo a corresponderem às cores das tomadas SPEAKERS da unidade.

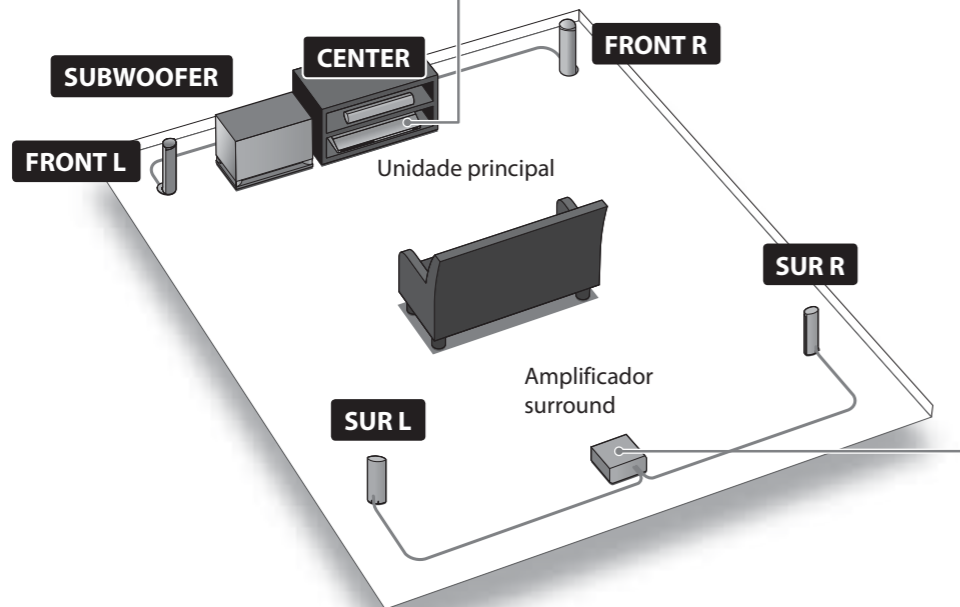
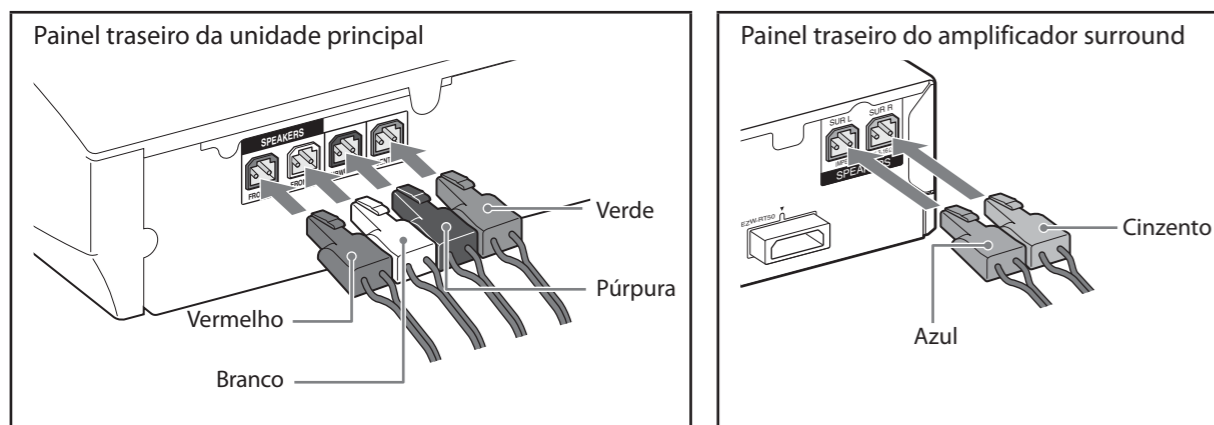

O modelo BDV-E780W é utilizado para efeitos de ilustração.

2-A Ligar através de cabos HDMI (recomendado)

Para efectuar a ligação com cabos de vídeo em vez de cabos HDMI, consulte "2-B Ligar através de cabos de vídeo", na face inversa.

Ligar o televisor

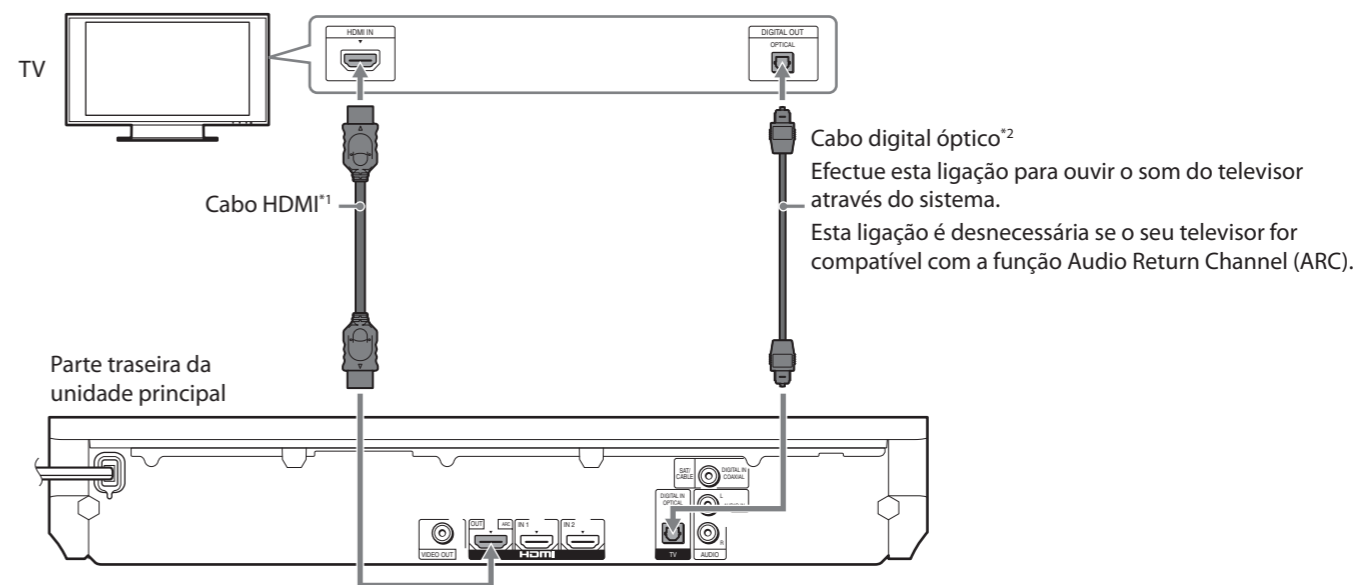

Ligar a sua caixa decodificadora

Se não utilizar uma caixa decodificadora, avance para "3 Efectuar a "Config. Fácil"", na face inversa. Para desfrutar do som da caixa decodificadora, prima FUNCTION repetidamente para seleccionar "HDMI 1".

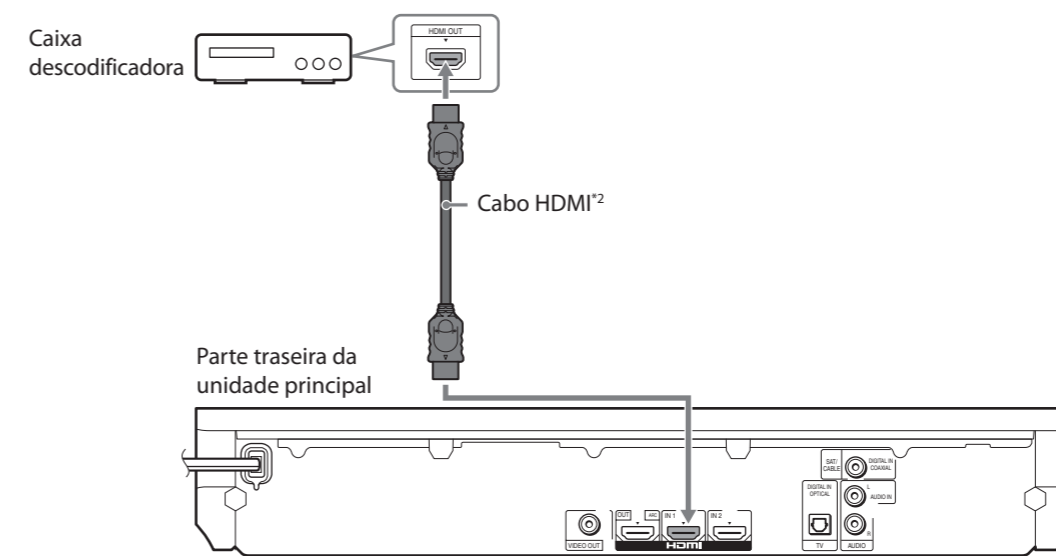

*1 É fornecido um cabo HDMI de alta velocidade apenas nos modelos de Singapura e Taiwan.
*2 Não fornecido.

2-B Ligar através de cabos de vídeo

Se tiver concluído “2-A Ligar através de cabos HDMI (recomendado)”, avance para “3 Efectuar a “Config. Fácil””.

Ligar o televisor

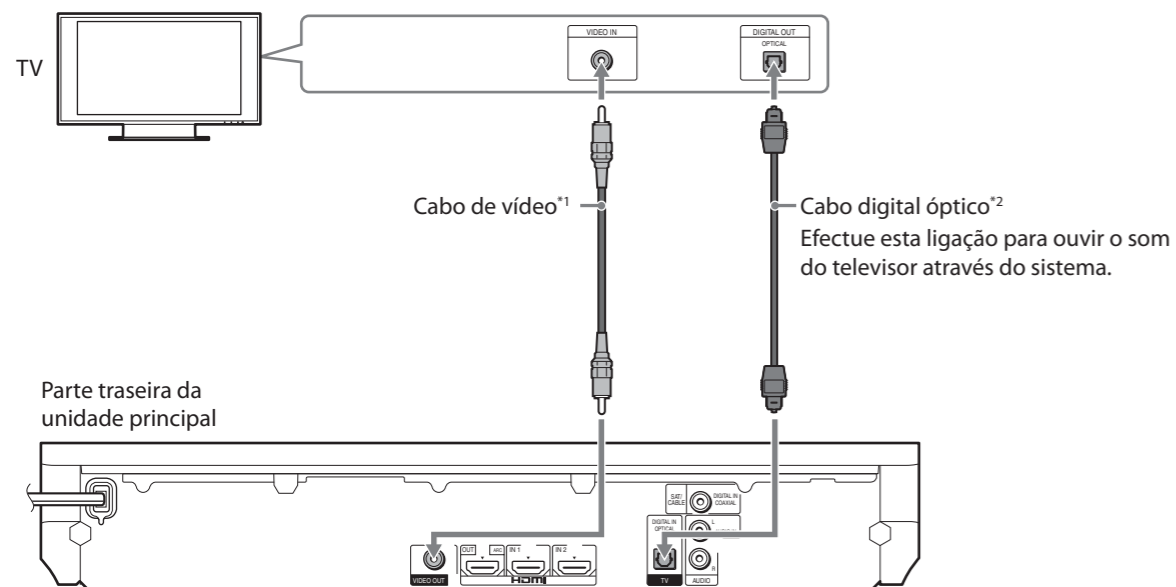

Ligar a sua caixa decodificadora

Se não utilizar uma caixa decodificadora, avance para “3 Efectuar a “Config. Fácil””.
Para desfrutar do som da caixa decodificadora, prima FUNCTION repetidamente para seleccionar “SAT/CABLE”.

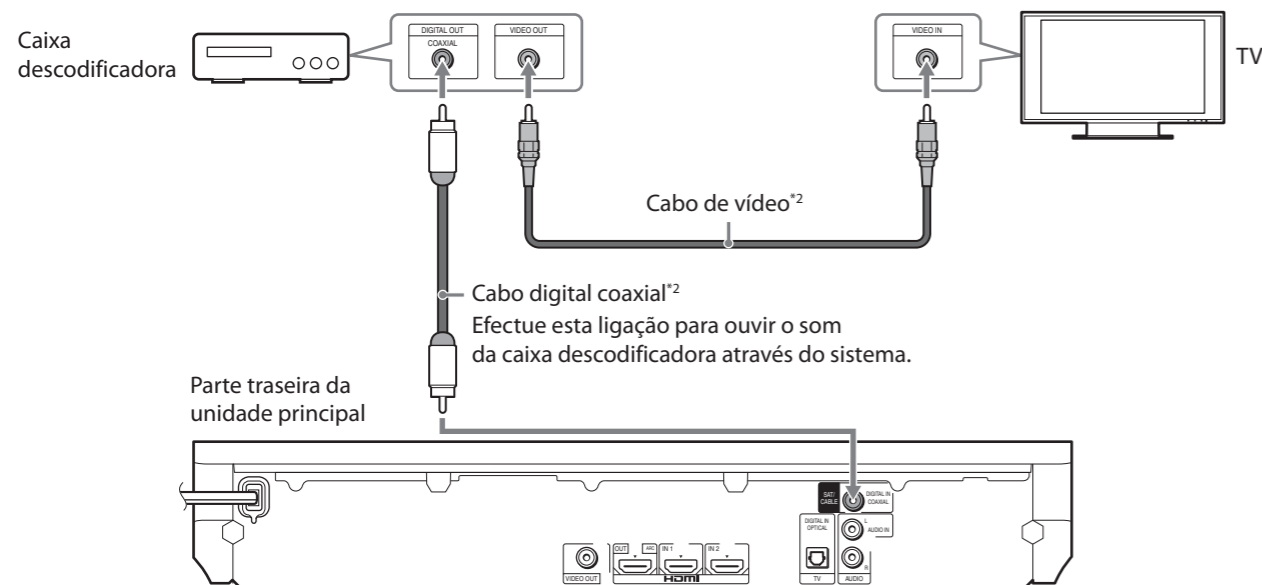

*1 Fornecido apenas nos modelos do Taiwan.
*2 Não fornecido.

3 Efectuar a “Config. Fácil”

Não introduza um disco antes de efectuar a “Config. Fácil”.

1. Introduza as pilhas no telecomando.

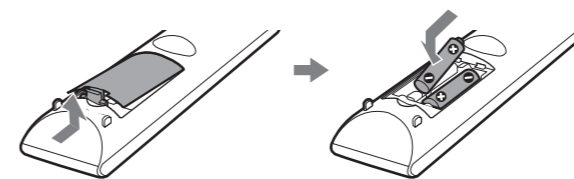

2. Introduza os transmissores-receptores sem fios na unidade principal e no amplificador surround.

Introduza totalmente o transmissor-receptor sem fios na ranhura, conforme ilustrado na figura abaixo.

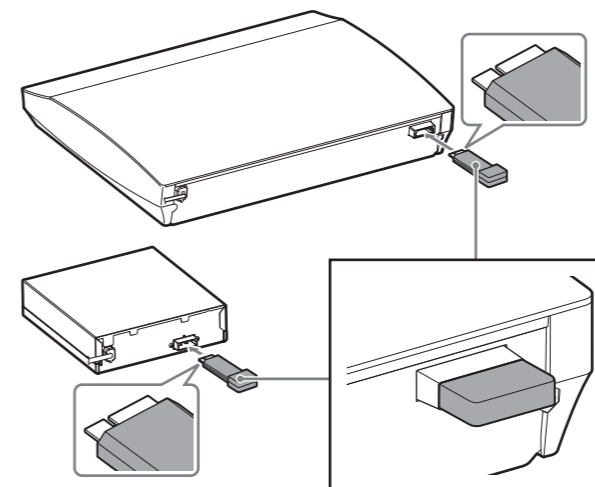

3. Ligue os cabos de alimentação CA da unidade principal, do amplificador surround e do televisor à tomada de parede e, em seguida, ligue a unidade principal e o televisor.

4. Regule o selector de entrada do televisor para um os ecrãs do sistema, semelhantes aos ilustrados abaixo, sejam apresentados no ecrã do televisor.

Arranque



Ecrã de “Config. Fácil”

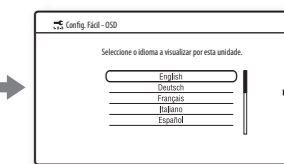

5. Configure as definições básicas seguindo as instruções da “Config. Fácil” apresentadas no ecrã, utilizando $\leftarrow/\uparrow/\downarrow/\rightarrow$ e $+$.

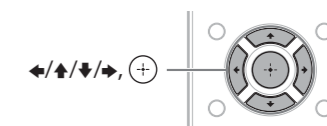

[Configuração Fácil está agora terminada.]
é apresentado quando a “Config. Fácil” estiver concluída.

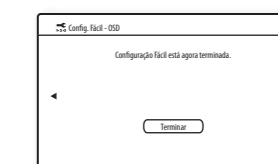

A configuração básica está concluída. Consulte as Instruções de funcionamento fornecidas para obter detalhes sobre como efectuar a reprodução de um disco e utilizar outras funções.