

**SONY**<sup>®</sup>

4-247-583-74(1)

# *Home Theater System*

---

Manual de Instruções



*HT-SL70*

*HT-SL65*

*HT-SL60*

*HT-SL55*

*HT-SL50*

*HT-SL40*



© 2003 Sony Corporation

## ADVERTÊNCIA

### **Para evitar riscos de incêndio ou choque eléctrico, não exponha o aparelho a chuva ou humidade.**

Para evitar incêndios, não cubra as aberturas de ventilação do aparelho com jornais, toalhas de mesa, cortinas, etc. Além disso, não coloque velas acesas sobre o aparelho.

Para evitar riscos de incêndio ou choque eléctrico, não coloque objectos contendo líquidos, tais como vasos, sobre o aparelho.



Não deite fora as pilhas juntamente com o lixo doméstico; encaminhe-as devidamente como lixo nocivo.

Não instale o aparelho num espaço fechado, tal como estante de livros ou armário embutido.

Este receptor incorpora Dolby\* Digital e Pro Logic Surround, bem como o sistema DTS\*\* Digital Surround.

\* Fabricado sob licença de Dolby Laboratories. “Dolby”, “Pro Logic” e o símbolo de duplo D são marcas comerciais de Dolby Laboratories.

\*\* “DTS” e “DTS Digital Surround” são marcas comerciais registadas de Digital Theater Systems, Inc.

## Índice

### Lista de localização de botões e páginas de referência

Aparelho principal ..... 5

### Ligação dos componentes

Cabos necessários ..... 6

Ligações de antenas ..... 7

Ligações de componentes de vídeo ..... 8

Ligações de componentes digitais ..... 9

Outras ligações ..... 10

### Ligação e configuração do sistema de altifalantes

Ligações do sistema de altifalantes ..... 11

Execução das operações de configuração inicial ..... 13

Configuração do som surround multicanal ..... 14

Verificação das ligações ..... 19

### Operações básicas

Seleção de componentes ..... 19

### Ouvir som surround

Descodificar automaticamente o sinal de entrada de áudio (Formato Automático Directo) ..... 20

Ouvir som estéreo em formato multicanal (Dolby Pro Logic II) ..... 20

Seleção de um campo acústico ..... 21

Compreensão das indicações acerca do som surround multicanal ..... 23

Personalização de campos acústicos ... 24

### Recepção de transmissões

Memorização automática de estações FM (AUTOBETICAL)<sup>1)</sup> ..... 26

Sintonização directa ..... 26

Sintonização automática ..... 27

Sintonização programada ..... 27

Utilização do sistema de dados de rádio (RDS)<sup>1)</sup> ..... 28

### Outras operações

Utilização do temporizador de sleep ..... 30

Efectuar ajustes com o SET UP menu ..... 30

### Operações com o telecomando RM-U40

Antes de utilizar o telecomando ..... 32

Descrição das teclas do telecomando ..... 32

Alterar a programação de fábrica de um botão do selector de entrada ..... 36

### Informações adicionais

Precauções ..... 37

Resolução de problemas ..... 37

Especificações ..... 40

Tabelas de programações com os botão MAIN MENU ..... 43

Parâmetros ajustáveis para cada campo acústico ..... Última capa

<sup>1)</sup> Apenas para modelos do código de área CEL, CEK.

## Acerca deste manual

As instruções neste manual destinam-se aos modelos HT-SL70, HT-SL65, HT-SL60, HT-SL55, HT-SL50 e HT-SL40. Verifique o número do seu modelo no canto inferior direito do painel frontal. Neste manual, o HT-SL50 é utilizado para propósitos de ilustração, a menos que doutra forma afirmado. Quaisquer diferenças na operação estão claramente indicadas no texto, por exemplo com os dizeres “Apenas para HT-SL50”.

HT-SL70 consiste em:

- Receptor STR-KSL50
- Sistema de altifalantes
  - Altifalante frontal/surround SS-SLP70
  - Altifalante central SS-CNP70
  - Subwoofer SA-WMSP70

HT-SL65 consiste em:

- Receptor STR-KSL60
- Sistema de altifalantes
  - Altifalante frontal/surround SS-SLP70
  - Altifalante central SS-CNP70
  - Subwoofer SA-WMSP70

HT-SL60 consiste em:

- Receptor STR-KSL60
- Sistema de altifalantes
  - Altifalante frontal/surround SS-MSP50
  - Altifalante central SS-CNP50
  - Subwoofer SA-WMSP50

HT-SL55 consiste em:

- Receptor STR-KSL50
- Sistema de altifalantes
  - Altifalante frontal/surround SS-MSP55
  - Altifalante central SS-CNP55
  - Subwoofer SA-WMSP50

HT-SL50 consiste em:

- Receptor STR-KSL50
- Sistema de altifalantes
  - Altifalante frontal/surround SS-MSP50
  - Altifalante central SS-CNP50
  - Subwoofer SA-WMSP50

HT-SL40 consiste em:

- Receptor STR-KSL40
- Sistema de altifalantes
  - Altifalante frontal/surround SS-MSP50
  - Altifalante central SS-CNP50
  - Subwoofer SA-WMSP40

### Acerca dos códigos de área

O código de área do receptor adquirido está mostrado na porção inferior do painel posterior (consulte a ilustração abaixo).

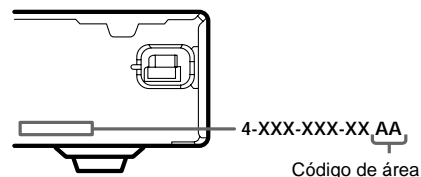

Quaisquer diferenças na operação de acordo com o código de área estão claramente indicadas no texto, por exemplo com os dizeres “Apenas para modelos do código de área AA”.

### Sugestão

As instruções neste manual descrevem os controles do telecomando. Também pode utilizar os controles do receptor, caso possuam nomes iguais ou similares àqueles indicados no receptor. Para saber como utilizar o telecomando, consulte as páginas 32–36.

### Nota acerca do telecomando fornecido

#### RM-U40

As teclas AUX e AAC BI-LING do telecomando não estão disponíveis.

## Lista de localização de botões e páginas de referência

Como utilizar esta página  
 Utilize esta página para localizar os botões  
 mencionados no texto.

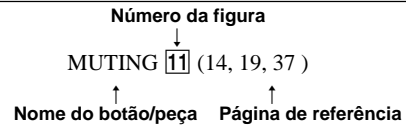

## Aparelho principal

Apenas para HT-SL65 e HT-SL60

### ORDEM ALFABÉTICA

DVD (indicador) **3** (19)  
 INPUT SELECTOR **9** (19, 26)  
 IR (receptor) **7** (32)  
 MASTER VOLUME **10** (18, 36)  
 MUTING **11** (14, 19, 37)  
 PRESET TUNING +/- **8** (28)  
 SOUND FIELD **12** (21, 25, 38)  
 TUNER (indicador) **5** (19)  
 TV/SAT (indicador) **4** (19)  
 VIDEO (indicador) **2** (19)  
 Visor **6** (28)

### NÚMEROS E SÍMBOLOS

I/⏻ (alimentação) **1** (13, 18, 19,  
 25, 26)  
 PLII **13** (20)

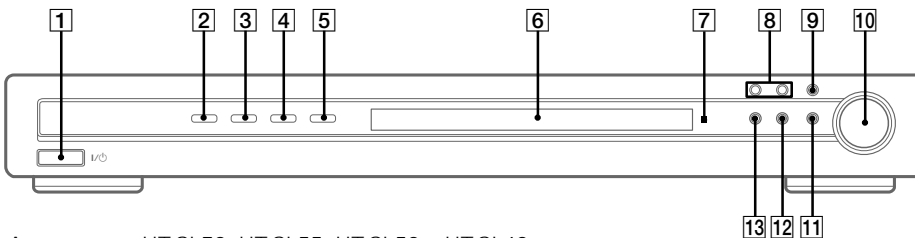

Apenas para HT-SL70, HT-SL55, HT-SL50 e HT-SL40

### ORDEM ALFABÉTICA

DVD (indicador) **3** (19)  
 INPUT SELECTOR **8** (19, 26)  
 IR (receptor) **7** (32)  
 MASTER VOLUME **9** (18, 36)  
 MUTING **12** (14, 19, 37)  
 PRESET TUNING +/- **13** (28)  
 SOUND FIELD **11** (21, 25, 38)  
 TUNER (indicador) **5** (19)  
 TV/SAT (indicador) **4** (19)  
 VIDEO (indicador) **2** (19)  
 Visor **6** (28)

### NÚMEROS E SÍMBOLOS

I/⏻ (alimentação) **1** (13, 18, 19,  
 25, 26)  
 PLII **10** (20)

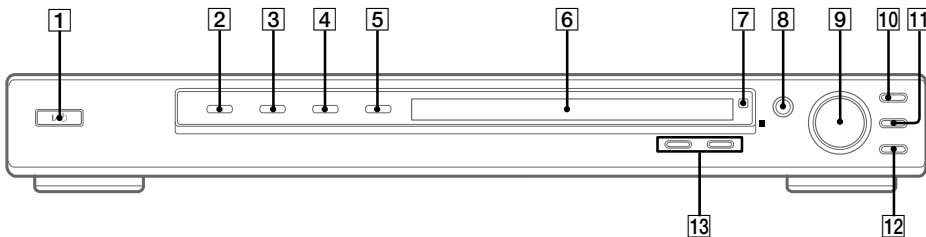

## Ligação dos componentes

### Cabos necessários

São necessários os cabos de ligação opcionais **A** – **E** para ligar os componentes (páginas 8–9).

#### **A** Cabo de áudio (venda avulsa)

Branco (L (esq.))  
Vermelho (R (dir.))



#### **B** Cabo de áudio/vídeo (venda avulsa)

Amarelo (vídeo)  
Branco  
(L (esq.)/áudio)  
Vermelho  
(R (dir.)/áudio)



#### **C** Cabo de vídeo (venda avulsa)

Amarelo



#### **D** Cabo digital óptico (venda avulsa)

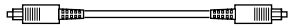

#### **E** Cabo digital coaxial (fornecida)

Cor-de-laranja



### Medidas preliminares

- Desligue a alimentação de todos os componentes antes de efectuar quaisquer ligações.
- Não ligue o cabo de alimentação CA até que todas as ligações estejam completadas.
- Efectue as ligações firmemente para evitar zumbidos e interferências.
- Quando ligar um cabo de áudio/vídeo, combine os terminais codificados por cores com as tomadas apropriadas nos componentes: amarelo (vídeo) com amarelo, branco (esquerdo, áudio) com branco; e vermelho (direito, áudio) com vermelho.
- Quando ligar cabos digitais ópticos, introduza as respectivas fichas a direito até ficarem encaixadas.
- Não dobre nem amarre o cabo digital óptico.

## Ligações de antenas

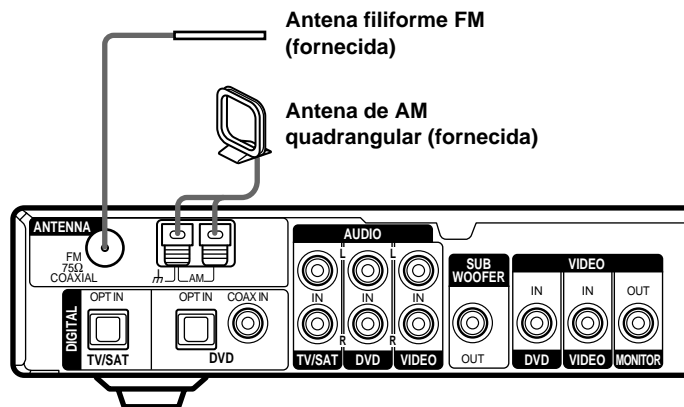

Ligação dos componentes

### Notas acerca das ligações de antenas

- Para evitar a captação de ruídos, mantenha a antena de AM quadrangular distante do receptor e de outros componentes.
- Estique completamente a antena filiforme FM.
- Após ligar a antena filiforme FM, mantenha-a o mais horizontal possível.

# Ligações de componentes de vídeo

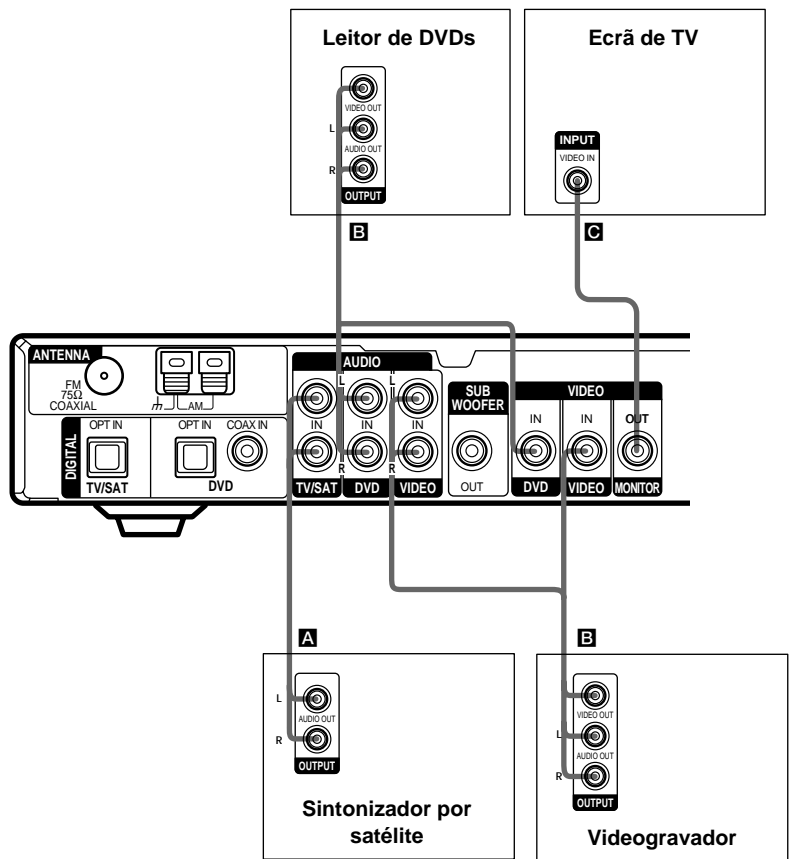



## Ligações de componentes digitais

Ligue as tomadas de saída digital do seu leitor de DVDs e sintonizador por satélite (etc.) às tomadas de entrada digital do receptor para trazer o som surround multicanal de uma sala de cinema para dentro da sua casa. Para ouvir plenamente o som são necessários cinco altifalantes (dois altifalantes frontais, dois altifalantes surround e um altifalante central), além de um subwoofer.

Ligação dos componentes

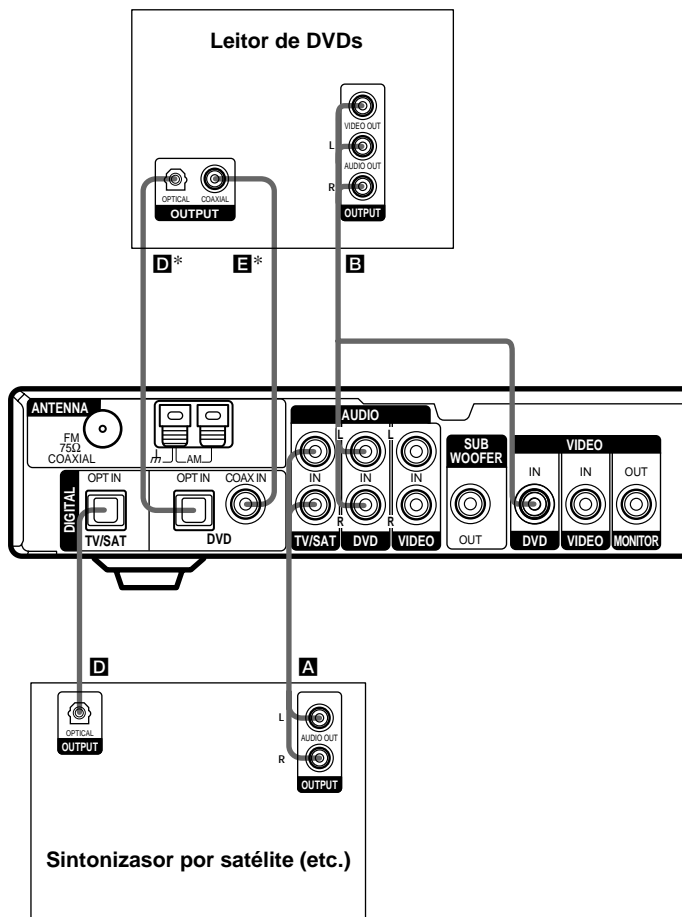

\* Ligue à tomada COAX IN ou OPT IN. Nós recomendamos ligar à tomada COAX IN.

### Notas

- As tomadas OPT IN e COAX IN são compatíveis com frequências de amostragem de 96 kHz, 48 kHz, 44,1 kHz e 32 kHz.
- Para reproduzir o som perimétrico de multicanais através deste receptor, pode ser necessário alterar a definição de saída digital no componente ligado. Quanto aos pormenores, consulte o manual de instruções fornecido com o componente.

## Outras ligações

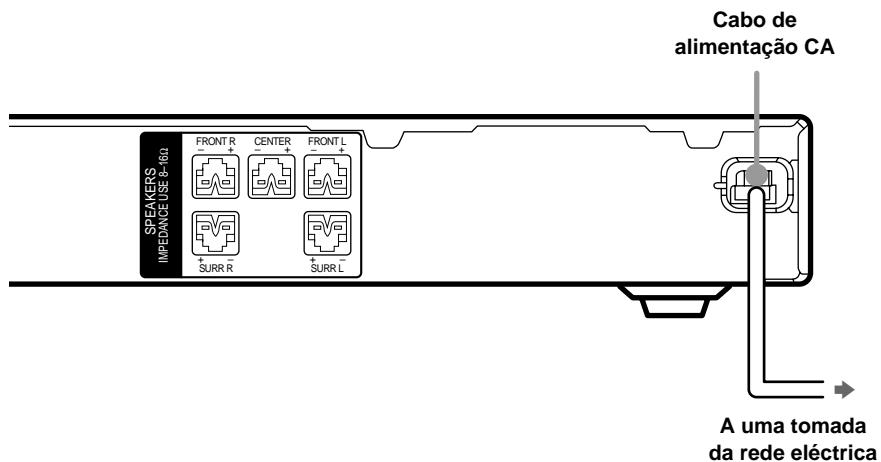

### Ligação do cabo de alimentação CA

Antes de ligar o cabo de alimentação CA deste receptor a uma tomada da rede eléctrica, ligue o sistema de altifalantes ao receptor (página 11).

Ligue o(s) cabo(s) de alimentação CA dos seus componentes de áudio/vídeo a uma tomada da rede eléctrica.

## Ligação e configuração do sistema de altifalantes

### Ligações do sistema de altifalantes

Antes de efectuar a ligação dos altifalantes, certifique-se de desligar a alimentação deste aparelho.

Cabos necessários

#### A Cabos de altifalante (fornecida)

O conector e o tubo colorido dos cabos de altifalante possuem a mesma cor que os terminais de altifalante nos quais serão ligados.

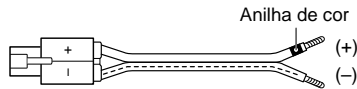

#### B Cabo de áudio monofónico (fornecida)

Preto

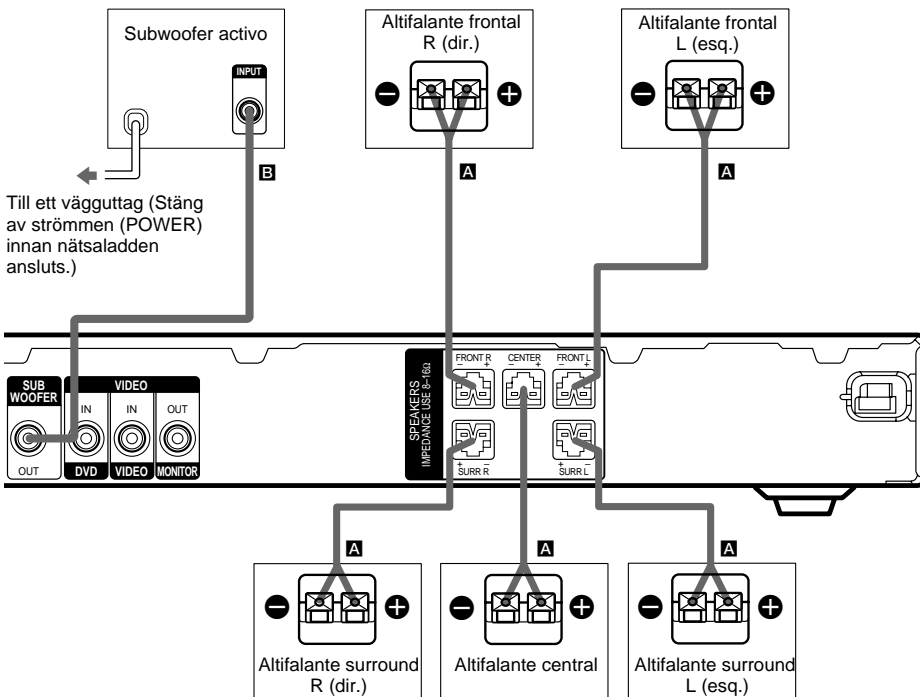

#### Sugestão

Apenas para HT-SL60, HT-SL55, HT-SL50 e HT-SL40  
Para evitar vibrações ou movimentos dos altifalantes durante a audição, acople os calços fornecidos na base dos altifalantes.

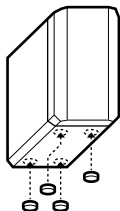

#### Nota

Fixe as etiquetas coloridas nos altifalantes de maneira que possa identificar os altifalantes que serão ligados.

continuação

Ligação e configuração do sistema de altifalantes

## Ligações do sistema de altifalantes (continuação)

Para trocar o cabo de altifalante

Caso queira alterar o cabo de altifalante, poderá remover o cabo de altifalante fornecido do conector.

### 1 Empurre o conector sobre uma superfície plana.

Certifique-se de que o captador esteja localizado no lado inferior.

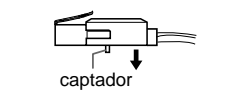

### 2 Extraia o cabo de altifalante do conector.

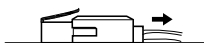

### 3 Torça as extremidades descascadas do cabo de altifalante que deseja, de aproximadamente 10 mm e insira o cabo de altifalante no conector.

Certifique-se de que o cabo de altifalante seja inserido conforme a sua polaridade: + a + e - a -. Se não o fizer, o som ficará distorcido e sem graves.

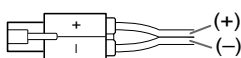

### 4 Remova o conector da superfície plana.

#### Notas

- Ligue os longos cabos de ligação de altifalantes aos terminais de altifalante surround e os pequenos cabos de ligação de altifalantes aos terminais dos altifalantes frontais e central.
- Para evitar que o cabo de altifalante se desprenda do conector de altifalante
  - recomendamos o uso de cabos de altifalante de tamanhos AWG24 a AWG18. Não utilize um cabo de altifalante de tamanho menor.
  - utilize cabos de altifalante de mesmo tamanho para todos os conectores de altifalante.
  - torça as extremidades descascadas dos cabos de altifalante.
  - insira o cabo de altifalante firmemente na parte traseira do conector de altifalante.

Para evitar o curto-circuito dos altifalantes

O curto-circuito dos altifalantes pode avariar o receptor. Para evitar que isto ocorra, certifique-se de tomar as precauções a seguir quando for ligar os altifalantes.

**Assegure-se de que as extremidades descarnadas de cada cabo de altifalante não toque num outro terminal de altifalante, na extremidade descarnada de um outro cabo de altifalante nem nas peças metálicas do altifalante.**

Exemplos de condições insatisfatórias do cabo de altifalante

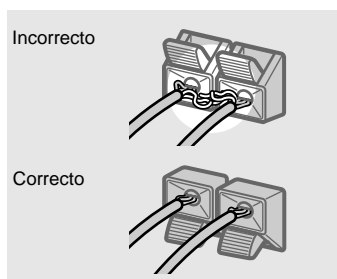

**O cabo de altifalante descarnado está a tocar noutro terminal de altifalante.**

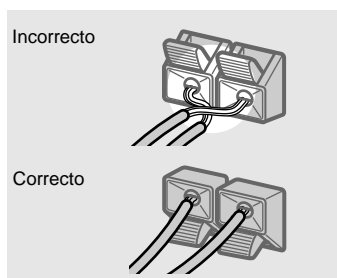

**Os cabos descarnados estão a tocar um no outro devido à remoção excessiva do isolamento.**

Após a ligação de todos os componentes, altifalantes e cabo de alimentação CA, emita um sinal de teste para verificar se todos os altifalantes estão correctamente ligados. Quanto aos pormenores sobre a emissão de sinais de teste, consulte a página 18.

Se não sair nenhum som de um altifalante durante a emissão de um sinal de teste ou se um sinal de teste for emitido por um altifalante outro que não aquele cujo nome está indicado no receptor, o altifalante pode estar curto-circuitado. Neste caso, verifique novamente a ligação dos altifalantes.

### Para não danificar os altifalantes

Baixe o volume antes de desligar o receptor. Quando ligar o receptor, o volume mantém-se no nível em que desligou o receptor.

## Execução das operações de configuração inicial

Uma vez que tenha ligado os altifalantes e o aparelho, apague a memória do receptor. A seguir, especifique os parâmetros dos altifalantes (tamanho, posição, etc.) e execute quaisquer outras operações de configuração inicial necessárias para o seu sistema.

#### Sugestão

Para verificar a saída de áudio durante as programações (para configurar durante a saída de som), confirme a ligação (página 19).

## Apagar a memória do receptor

Antes de utilizar o seu receptor pela primeira vez ou quando quiser apagar a memória do receptor, execute o seguinte.

- 1 Carregue em I/⏻ para desligar o receptor.**
- 2 Carregue em I/⏻ no receptor durante 5 segundos.**

“INITIAL” aparece no visor.

Os itens a seguir serão reajustados às suas predefinições iniciais de fábrica.

- Todos os parâmetros nos menus SET UP, LEVEL e TONE.
- Todos os parâmetros do campo de som.
- Todas as estações programadas.
- Os campos acústicos memorizados para cada INPUT SELECTOR e estações programadas.
- O volume principal é regulado para “VOL MIN”.

## Execução das operações de configuração inicial

Antes de utilizar o seu receptor pela primeira vez, ajuste os parâmetros MAIN MENU de maneira que o receptor corresponda ao seu sistema. Quanto aos parâmetros ajustáveis, consulte a tabela na página 43. Consulte as páginas de 14–18 quanto às programações dos altifalantes e as páginas 30–31 quanto às outras programações.

## Configuração do som surround multicanal

Para obter o melhor som surround possível, todos os altifalantes devem estar a uma mesma distância da posição de audição (A).

No entanto, o receptor permite-lhe posicionar o altifalante central até 1,5 metros mais próximo (B) e os altifalantes surround até 4,5 metros mais próximos (C) da posição de audição.

Os altifalantes frontais podem ser posicionados a uma distância de 1,0 a 7,0 metros da posição de audição (A).

É possível posicionar os altifalantes surround atrás da sua posição de audição ou de lado, consoante o formato do seu recinto (etc.).

No entanto, recomenda-se que instale as colunas de surround por trás de si.

Quando posicionar os altifalantes surround nas laterais da sua posição de audição (recinto longo)

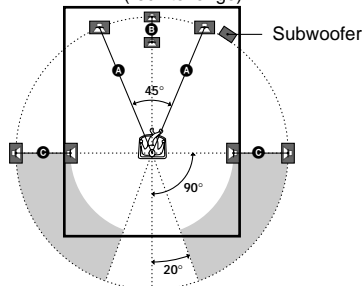

Quando posicionar os altifalantes surround atrás da sua posição de audição (recinto largo)

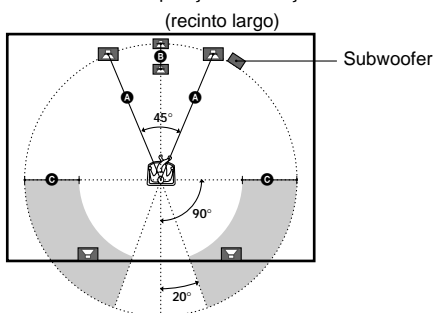

Nota

Não coloque o altifalante central mais distante da posição de audição que os altifalantes frontais.

## Altifalante normal e altifalante micro por satélite

No HT-SL70, HT-SL65, HT-SL60, HT-SL55, HT-SL50 e HT-SL40, o tamanho dos altifalantes e o subwoofer foram ajustados para "MICRO SP." (Altifalante Micro Satellite), de acordo com o sistema de altifalantes fornecido.

Se seleccionar "MICRO SP.", a selecção do subwoofer e tamanho dos altifalantes é configurada da seguinte forma:

| Altifalante | Programações |
|-------------|--------------|
| FRONT       | SMALL        |
| CENTER      | SMALL        |
| SURROUND    | SMALL        |
| SUB WOOFER  | YES          |

Se seleccionar "MICRO SP.", não pode alterar a configuração.

Se alterar o sistema de altifalantes, selecione "NORM. SP.". Para ajustar a selecção do subwoofer e tamanho dos altifalantes, selecione "NORM. SP." (página 17).

Para seleccionar "NORM. SP.", desligue a alimentação. Em seguida, carregue sem soltar MUTING no receptor e carregue em I/⏻, também no receptor, para ligar a alimentação. (Para repor programação "MICRO SP.", execute o mesmo procedimento.)

### Sugestão

A programação do altifalante Micro Satellite (MICRO SP.) foi introduzida para otimizar o equilíbrio do som. Se utilizar altifalantes Micro Satellite da Sony, selecione "MICRO SP.".

### Cuidado

- Se utilizar o altifalante Micro Satellite e definir o tamanho do altifalante para "LARGE", pode não obter o efeito de som correcto. O altifalante também pode ficar danificado se estiver regulado para um volume alto.
- Caso utilize altifalantes normal com potência nominal de entrada máxima baixa, ajuste o volume cuidadosamente para evitar a saída excessiva pelos altifalantes.

## Especificação dos parâmetros dos altifalantes

- 1 Carregue várias vezes em MAIN MENU, para seleccionar “<SET UP>”.
- 2 Carregue nos botões ↑ ou ↓ para seleccionar o parâmetro que deseja ajustar.
- 3 Carregue nos botões ← ou → para seleccionar a programação desejada.  
A programação é introduzida automaticamente.
- 4 Repita os passos 2 e 3 até ter programado todos os parâmetros que se seguem.

### Programações iniciais

| Parâmetro   | Programação inicial |
|-------------|---------------------|
| DIST. X.X m | 3.0 m               |
| DIST. X.X m | 3.0 m               |
| DIST. X.X m | 3.0 m               |
| PL. XXXX    | LOW                 |

#### ■ Distância dos altifalantes frontais

( DIST. X.X m)

Programa a distância da sua posição de audição até aos altifalantes frontais (A na página 14).

#### ■ Distância do altifalante central

( DIST. X.X m)

Programa a distância da sua posição de audição até ao altifalante central. A distância do altifalante central deve ser programada a partir de uma distância igual à distância do altifalante frontal (A na página 14) até uma distância 1,5 metros mais próxima da sua posição de audição (B na página 14).

#### ■ Distância dos altifalantes surround

( DIST. X.X m)

Programa a distância da sua posição de audição até aos altifalantes surround. A distância do altifalante surround deve ser definida a partir de uma distância igual à distância do altifalante frontal (A na página 14) até uma distância 4,5 metros mais próxima da sua posição de audição (C na página 14).

#### Sugestão

O receptor permite-lhe introduzir a posição dos altifalantes em termos de distância. No entanto, não é possível programar o altifalante central mais distante do que os altifalantes frontais. Além disso, o altifalante central não pode ser programado a uma proximidade de mais de 1,5 metros que os altifalantes frontais.

Da mesma forma, os altifalantes surround e não podem ser programados mais distantes da posição de audição que os altifalantes frontais. E não podem estar mais próximos que 4,5 metros.

Isto porque a disposição incorrecta dos altifalantes não favorece o desfrute do som surround.

Note que a programação de uma distância de altifalante mais próxima que a disposição real do mesmo causa atrasos na saída do som de tal altifalante. Por outras palavras, o altifalante irá soar como se estivesse mais distante.

Por exemplo, a programação da distância do altifalante central 1~2 m mais próxima que a posição real do mesmo irá criar uma sensação razoavelmente realística de se estar “dentro” do ecrã. Se não for possível obter um efeito surround satisfatório devido à demasiada proximidade dos altifalantes surround, a programação de uma distância dos altifalantes surround mais próxima (mais curta) que a distância real cria um palco sonoro mais amplo.

O ajuste deste parâmetro durante a audição do som frequentemente resulta num som surround muito melhor. Experimente!

continuação

## Configuração do som surround multicanal (continuação)



### ■ Colocação da coluna de surround

(  PL. XXXX)\*

Este parâmetro permite especificar a altura dos altifalantes surround de modo a implementar correctamente os modos surround Digital Cinema Sound. Consulte a ilustração abaixo.

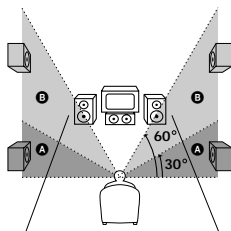
- Selecione “PL. LOW”, caso a localização dos seus altifalantes surround corresponda à secção **A**.
- Selecione “PL. HIGH”, caso a localização dos seus altifalantes surround corresponda à secção **B**.



\* Estes parâmetros não estão disponíveis quando “Tamanho do altifalante surround ( )” estiver programado como “NO”.

### Sugestão

O parâmetro do local de instalação da coluna de surround destina-se especificamente à aplicação dos modos de Som de cinema digital com elementos virtuais.

Nos modos de Som de cinema digital, o local de instalação da coluna não é tão importante como nos outros modos. Todos os modos com elementos virtuais foram concebidos partindo do princípio que os altifalantes surround estariam localizados atrás da posição de audição, mas a apresentação permanece razoavelmente consistente, mesmo com os altifalantes surround posicionadas num ângulo bem aberto. No entanto, se os colunas estiverem voltadas para o ouvinte a partir da posição de audição imediata esquerda e direita, os campos de sons com elementos virtuais não são eficientes.

Não obstante, cada ambiente de audição possui muitas variáveis, como reflexões de parede.

Por isso, recomenda-se que reproduza o software codificado de reprodução multi-canal e oiça o efeito que cada programação tem no ambiente de audição. Escolha a programação que proporcione um bom sentido de amplitude e que melhor êxito tenha em formar um espaço coesivo entre o som surround dos altifalantes surround e o som dos altifalantes frontais. Caso não tenha certeza quanto ao melhor som, selecione “PL. LOW” e utilize o parâmetro de distância dos altifalantes e os ajustes de nível dos altifalantes para obter o balanço adequado.

### **Certifique-se de definir os seguintes parâmetros, somente quando for utilizar um sistema de altifalantes que não seja o fornecido.**

Para mais informações sobre “NORM. SP.” (Altifalante normal), consulte a página 14.

### ■ Seleção do subwoofer ( S.W. XXX)

- Caso ligue um subwoofer, selecione “YES”.
- Caso não ligue um subwoofer, selecione “NO”. Deste modo, activa o circuito de redireccionamento de graves e emite os sinais LFE a partir de outros altifalantes.



### ■ Tamanho dos altifalantes frontais

( XXXXX)

- Caso ligue altifalantes de grande porte que irão reproduzir efectivamente as frequências graves, seleccione “LARGE”. Normalmente, seleccione “LARGE”.
- Se ocorrer distorção do som ou perda de efeitos sonoros quando utilizar o som surround multicanal, seleccione “SMALL” para activar o circuito de redireccionamento de graves e exteriorizar as frequências graves do canal frontal a partir do subwoofer.
- Quando os altifalantes frontais estiverem programados como “SMALL”, os altifalantes central e surround também são automaticamente programados como “SMALL” (a menos que previamente programado como “NO”).
- Se o subwoofer estiver na posição “NO”, as colunas frontais são automaticamente programadas para “LARGE” e não pode alterar esta programação.

### ■ Tamanho do altifalante central

( XXXXX)

- Caso ligue um altifalante de grande porte que irá reproduzir efectivamente as frequências graves, seleccione “LARGE”. Normalmente, seleccione “LARGE”. Entretanto, se os altifalantes frontais estiverem programados como “SMALL”, não é possível programar o altifalante central como “LARGE”.
- Se ocorrer distorção do som ou perda de efeitos sonoros quando utilizar o som surround multicanal, seleccione “SMALL” para activar o circuito de redireccionamento de graves e exteriorizar as frequências graves do canal central a partir dos altifalantes frontais (se programados como “LARGE”) ou do subwoofer.\*1
- Se não ligar um altifalante central, seleccione “NO”. O som do canal central será emitido a partir dos altifalantes frontais.\*2

### ■ Tamanho do altifalante surround

( XXXXX)

- Caso ligue altifalantes de grande porte que irão reproduzir efectivamente as frequências graves, seleccione “LARGE”. Normalmente, seleccione “LARGE”. No entanto, se os altifalantes frontais estiverem programados como “SMALL”, não é possível programar os altifalantes surround como “LARGE”.
- Se ocorrer distorção do som ou perda de efeitos sonoros quando utilizar o som surround multicanal, seleccione “SMALL” para activar o circuito de redireccionamento de graves e exteriorizar as frequências graves do canal perimétrico a partir do subwoofer ou outros altifalantes “LARGE”.
- Se não ligar altifalantes surround, seleccione “NO”.\*3

#### Sugestão

\*1-#3 correspondem aos seguintes modos Dolby Pro Logic

\*1 NORMAL

\*2 PHANTOM

\*3 3 STEREO

#### Sugestão

Internamente, as programações LARGE e SMALL para cada altifalante determinam se o processador de som interno cortará ou não o sinal de graves de tal canal. Quando os graves são cortados de um canal, o circuito de redireccionamento de graves envia as frequências graves correspondentes ao subwoofer ou outros altifalantes “LARGE”.

No entanto, dado que os sons graves possuem um certo nível de direccionamento, convém não os cortar, se possível. Assim, mesmo quando se utilizam altifalantes de pequeno porte, pode programá-los como “LARGE”, caso queira exteriorizar as frequências graves a partir de tais altifalantes. Por outro lado, se estiver a utilizar um altifalante de grande porte, mas prefira não ter as frequências graves emitidas a partir de tal altifalante, programe-o como “SMALL”.

Se o nível sonoro global estiver mais baixo que o desejado, programe todos os altifalantes como “LARGE”. Se os graves não forem suficientes, pode utilizar o parâmetro BASS no menu TONE para intensificar o nível dos graves. Para ajustar o equalizador, consulte a página 25.

continuação

## Configuração do som surround multicanal (continuação)

### Ajuste do nível dos altifalantes

Utilize o telecomando quando estiver na sua posição de audição para regular o nível de cada altifalante.

#### Nota

O receptor incorpora um novo sinal de teste com uma frequência centralizada em 800 Hz para um ajuste mais fácil do nível dos altifalantes.

**1 Carregue em I/⏻ para ligar o receptor.**

**2 Carregue em TEST TONE.**

“T. TONE” aparece no visor e o sinal de teste é emitido por cada altifalante em sequência.

Frontal (esq.) → Central → Frontal (dir.)

→ Surround (dir.) → Surround (esq.) →

Subwoofer

**3 Ajuste o balanço e o nível do altifalante através do menu LEVEL, de maneira que o nível do sinal de teste soe igual a partir de cada altifalante.**

Para mais informações acerca do menu LEVEL, consulte a página 24.

Durante o ajuste, o sinal de teste é emitido a partir do altifalante cujo ajuste está a ser efectuado.

**4 Carregue em TEST TONE novamente para desactivar o sinal de teste.**

#### Sugestão

Pode-se ajustar o nível de todos os altifalantes de uma só vez. Carregue em MASTER VOL +/- no telecomando ou rode MASTER VOLUME no receptor.

#### Nota

O valor ajustado é indicado no visor durante o ajuste.

### Audição do altifalante de graves auxiliar

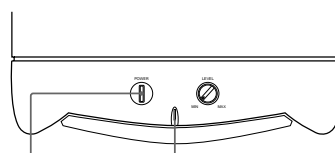

POWER Indicador POWER

Primeiro, diminua o volume do receptor. O volume deve ser ajustado ao mínimo antes de iniciar a reprodução da fonte de programa.

**1 Active o receptor e seleccione a fonte de programa.**

**2 Carregue em POWER no altifalante de graves auxiliar.**

O indicador POWER no altifalante de graves auxiliar acende-se em verde.

**3 Reproduza a fonte de programa.**

### Ajustamento do som

Pequenos ajustamentos no sistema podem aumentar o desfrute do seu som.

#### Ajuste do subwoofer

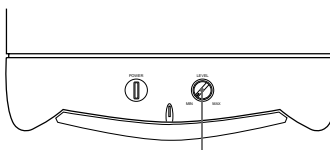

LEVEL

**1 Rode LEVEL para ajustar o volume.**

Regule o nível de volume para satisfazer melhor a sua preferência de acordo com a fonte de programa.

#### Nota

Não rode o volume do altifalante de graves ao máximo. Do contrário, poderá debilitar o som grave. Além disso, ruídos estranhos poderão ser escutados.

## Verificação das ligações

Após ligar todos os componentes ao receptor, execute o seguinte para verificar se as ligações foram correctamente efectuadas.

- 1 Carregue em I/⏻ para ligar o receptor.
- 2 Ligue o componente associado (ex.: leitor de DVDs ou videogravador).
- 3 Carregue no botão de selecção de entrada (ex.: DVD ou VIDEO) para seleccionar o componente (fonte de programa).
- 4 Accione a reprodução.

Caso não obtenha a saída normal do som após executar este procedimento, consulte “Resolução de problemas” na página 36 e tome as medidas adequadas para corrigir o problema.

### Observação

Pode-se também utilizar INPUT SELECTOR no receptor para seleccionar o componente.

## Seleccção de componentes

### INPUT SELECTOR

Carregue várias vezes em INPUT SELECTOR para seleccionar o componente que quer utilizar.

| Para seleccionar         | Visualizar/Acender |
|--------------------------|--------------------|
| Videogravador            | VIDEO              |
| Leitor de DVDs           | DVD                |
| Por satélite             | TV/SAT             |
| Sintonizador incorporado | TUNER              |

Após ligar o componente seleccionado, seleccione o componente e reproduza a fonte de programa.

- Após seleccionar videogravador ou leitor de DVDs, ligue o televisor e ajuste a entrada de vídeo do televisor de acordo com o componente seleccionado.

### MUTING

Carregue em MUTING para cortar o som. MUTING irá aparecer no mostrador quando o som for silenciado. Para cancelar o corte de som, prima MUTING novamente ou aumente o volume.

A função de silenciamento também é cancelada quando se desactiva a alimentação ou se desliga o cabo de alimentação.

## Ouvir som surround

Pode-se tirar o maior partido do som surround mediante a simples selecção de um dos campos acústicos pré-programados do receptor. Estes trazem o som excitante e potente das salas de cinema e salas de concertos para dentro da sua casa. Também pode personalizar os campos acústicos para obter o som pretendido através da alteração do parâmetro de som surround.

Para desfrutar plenamente do som surround, tem de registar o número e a localização dos seus altifalantes. Consulte “Configuração do som surround multicanal” a partir da página 14, para programar os parâmetros dos altifalantes antes de desfrutar do som surround.

## Descodificar automaticamente o sinal de entrada de áudio (Formato Automático Directo)

### Carregue em A.F.D.

O “A.F.D. AUTO” aparece no visor.

Este modo detecta automaticamente o tipo de sinal de áudio de entrada (Dolby Digital, DTS ou estéreo de 2 canais normal) e executa a respectiva descodificação, se necessário. Este modo apresenta o som tal como foi gravado/codificado, sem adicionar qualquer efeito (ex: reverberação).

No entanto, se não existirem sinais de baixa frequência (Dolby Digital LFE, etc.), este modo emite um sinal de baixa frequência para o subwoofer.

## Ouvir som estéreo em formato multicanal (Dolby Pro Logic II)

Esta função permite-lhe especificar o tipo de descodificação para fontes de áudio de 2 canais.

Este receptor é capaz de reproduzir o som de 2 canais em 5 canais através de Dolby Pro Logic II; ou 4 canais através de Dolby Pro Logic.

**Carregue várias vezes em  $\square\square$ PL/PLII para seleccionar “DOLBY PL”, “PLII MOV” ou “PLII MUS”.**

O modo seleccionado aparece no mostrador.

### ■ DOLBY PL (Dolby Pro Logic)

Executa a descodificação Pro Logic. O software com sinais de áudio surround multicanal é reproduzido de acordo com a maneira em que foi gravado. O software com sinais de som de 2 canais é descodificado com Dolby Pro Logic para criar efeitos de som surround (4 canais).

### ■ PLII MOV (Pro Logic II Movie)

Executa a descodificação do modo de filme Pro Logic II. Esta programação é ideal para os filmes codificados com Dolby Surround. Além disso, este modo é capaz de reproduzir o som em 5,1 canais quando se assiste a vídeos ou filmes antigos ou em idioma dobrado.

### ■ PLII MUS (Pro Logic II Music)

Executa a descodificação do modo de música Pro Logic II. Esta programação é ideal para fontes estéreo normais, tais como CDs.

### Observação

Pode-se também utilizar  $\square\square$ PLII no receptor para seleccionar “DOLBY PL”, “PLII MOV” ou “PLII MUS”.

### Nota

A descodificação Dolby Pro Logic e Dolby Pro Logic II não funciona com os sinais de formato DTS.

## Seleção de um campo acústico

Pode-se ouvir o som surround mediante a simples seleção de um dos campos acústicos pré-programados de acordo com o programa que deseja ouvir.

Utilizar apenas os altifalantes frontais (estéreo de 2 canais)

### Carregue várias vezes em SOUND FIELD +/- para seleccionar "2CH ST."

Este modo reproduz apenas o som dos altifalantes frontais esquerdo e direito. As fontes de 2 canais (estéreo) padrão desviam completamente o processamento de campo acústico. Os formatos surround multicanal são misturados para 2 canais.

#### Notas

- Nenhum som será emitido pelo subwoofer quando "2CH ST." for seleccionado. Para ouvir as fontes de 2 canais (estéreo) utilizando as colunas esquerda e direita frontais e um subwoofer, carregue várias vezes em A.F.D. para seleccionar "A.F.D. AUTO".
- Se seleccionar "Altifalante Micro Satellite" (página 14), o processador de som interno encaminha automaticamente os sons graves para o subwoofer. Se quiser ouvir fontes de dois canais (estéreo) com esta programação, é aconselhável optar pelo modo "A.F.D. AUTO" para que possa tirar partido do subwoofer, de modo a obter o sinal de graves correcto.

Seleccionar outro campo acústico

### Carregue em SOUND FIELD +/- repetidamente para seleccionar o campo acústico que deseja.

O campo acústico corrente aparece no mostrador. Consulte as páginas 21-22 quanto às informações acerca de cada campo acústico.

Acerca do DCS (Digital Cinema Sound)

#### **DCS**

Em colaboração com a Sony Pictures Entertainment, a Sony mediu o ambiente acústico dos respectivos estúdios e integrou os dados das medições com a própria tecnologia DSP (processador de sinais digitais) para criar o "Digital Cinema Sound". Num cinema doméstico, o "Digital Cinema Sound" simula um ambiente acústico ideal de cinema de acordo com as preferências do realizador do filme.

#### ■ C.ST.EX A-C (Cinema Studio EX A-C) **DCS**

- C.ST.EX A reproduz as características do som dos estúdios cinematográficos da Sony Pictures Entertainment "Cary Grant Theater". É um modo normal, ideal para ver quase todo o tipo de filmes.
- C.ST.EX B reproduz as características do som dos estúdios cinematográficos da Sony Pictures Entertainment "Kim Novak Theater". Este modo é ideal para ver filmes de ficção científica ou de acção com uma série de efeitos sonoros.
- C.ST.EX C reproduz as características do som do estúdio de sonorização da Sony Pictures Entertainment. Este modo é ideal para ver musicais ou filmes clássicos com banda sonora.

continuação

Ouvir som surround

## **Personalização de campos acústicos (continuação)**

Acerca do Cinema Studio EX

O Cinema Studio EX é composto por três elementos.

- **Virtual Multi Dimension**  
Cria 5 conjuntos de colunas virtuais à volta do ouvinte a partir de um único par de colunas surround reais.
- **Screen Depth Matching**  
Num cinema, o som parece vir de dentro da imagem reflectida no ecrã de cinema. Este elemento cria a mesma sensação na sua sala de audição, ao desviar o som das colunas frontais “para” o ecrã.
- **Cinema Studio Reverberation**  
Reproduz as reverberações típicas de uma sala de cinema.

Cinema Studio EX é o modo integrado que acciona simultaneamente estes elementos.

Notas

- Os efeitos proporcionados pelos altifalantes virtuais podem causar ruídos intensificados no sinal de reprodução.
- Na audição de campos acústicos que utilizam os altifalantes virtuais, não é possível ouvir nenhum som vindo directamente dos altifalantes posteriores.

### ■ **HALL**

Reproduz a acústica de uma sala de concertos rectangular.

### ■ **JAZZ (Jazz Club)**

Reproduz a acústica de um clube de jazz.



### ■ **CONCERT (Live Concert)**

Reproduz a acústica de um auditório de 300 lugares.

Para desactivar o efeito surround

Carregue em A.F.D. para seleccionar “A.F.D. AUTO” ou carregue várias vezes em SOUND FIELD +/- para seleccionar “2CH ST.”.

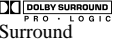
Sugestões

- O receptor memoriza o último campo acústico seleccionado para cada fonte de programa (Enlace de Campo Acústico). Sempre que for seleccionada uma fonte de programa, o campo acústico aplicado por último voltará a ser aplicado automaticamente.
- Por exemplo, caso tenha escutado um DVD com “HALL” como o campo acústico, depois tenha mudado para uma diferente fonte de programa e a seguir retorne para DVD, “HALL” será aplicado novamente.
- Pode-se identificar o formato de codificação do software DVD, etc. mediante inspecção do logotipo na embalagem.
  - : Discos Dolby Digital
  - : Programas codificados por Dolby Surround
  - : Programas codificados por DTS Digital Surround

## Compreensão das indicações acerca do som surround multicanal



**1** **DIGITAL**: Acende-se quando o receptor está a decodificar sinais gravados no formato Dolby Digital.

**2** **DTS**: Acende-se quando os sinais DTS são introduzidos.

**3** **SW**: Acende-se quando a selecção do subwoofer for programado como “YES” (página 16) e o sinal de áudio for emitido a partir das tomadas SUB WOOFER.

**4** **Indicadores do canal de reprodução**: As letras (L, C, R, etc.) indicam os canais em reprodução. Os quadros ao redor das letras variam para mostrar como o receptor mistura o som da fonte (com base nas programações dos altifalantes). Quando se usam campos acústicos como “C.ST.EX”, o receptor acrescenta reverberação com base no som da fonte.

L (Frontal Esquerdo), R (Frontal Direito), C (Central (monofónico)), SL (Surround Esquerdo), SR (Surround Direito), S (Surround (monofónico ou os componentes surround obtidos pelo processamento Pro Logic)).

### Exemplo:

Formato de gravação (Frontal/Surround): 3/2  
Canal de saída: Altifalantes surround ausentes  
Campo Acústico: A.F.D. AUTO

L C R  
SL SR

**5** **Indicadores do sintonizador**: Acendem-se quando se usa o receptor para sintonizar estações de rádio, etc. Consulte as páginas de 26–29 quanto às operações do sintonizador.

### Nota

A indicação “RDS” só aparece nos modelos de código de área CEL, CEK.

**6** **D.RANGE**: Acende-se quando a compressão da gama dinâmica for activada. Consulte a página 24 para ajustar a compressão da gama dinâmica.

**7** **COAX**: Acende-se quando o sinal da fonte é um sinal digital sendo introduzido através do terminal COAX.

**8** **OPT**: Acende-se quando o sinal da fonte é um sinal digital sendo introduzido através do terminal OPT.

**9** **LFE**: Acende-se quando o disco em reprodução contém o canal LFE (feito de baixa frequência) e se o som do sinal do canal LFE estiver a ser reproduzido.

**10** **PRO LOGIC II**: “PRO LOGIC” acende-se quando o receptor aplica o processamento Pro Logic aos sinais de 2 canais para fazer a saída dos sinais do canal central e de surround. “PRO LOGIC II” acende-se quando o processamento Pro Logic II processing (“PLII MOV” ou “PLII MUS”) for aplicado (página 20). No entanto, os dois indicadores não se acendem se os altifalantes central e surround estiverem regulados para “NO” e “A.F.D. AUTO”, “DOLBY PL”, “PL II MOV” ou se “PL II MUS” estiver seleccionado.

### Nota

A decodificação Dolby Pro Logic e Dolby Pro Logic II não funciona com os sinais de formato DTS.

Ouvir som surround

## Personalização de campos acústicos

Mediante o ajuste dos parâmetros surround e das características de tom dos altifalantes frontais, os campos acústicos podem ser personalizados para se adequarem à sua situação de audição particular.

Uma vez personalizado um campo acústico, as alterações são armazenadas na memória indefinidamente. Pode-se alterar um campo acústico personalizado em qualquer momento, fazendo-se novos ajustes nos parâmetros.

Consulte a tabela na última capa quanto aos parâmetros disponíveis em cada campo acústico.

### Obtenção do melhor som surround multicanal





Posicione os seus altifalantes e execute o procedimento descrito em “Configuração do som surround multicanal” a partir da página 14, antes de personalizar um campo acústico.



### Ajuste dos parâmetros de nível

O menu LEVEL contém parâmetros que lhe permitem ajustar o balanço e o volume de cada altifalante. Também pode personalizar os diversos aspectos do campo de som actual. As programações são aplicadas a todos os campos de som com excepção do parâmetro EFCT. No que se refere ao parâmetro EFCT., as programações são guardadas individualmente para cada campo de som.

- 1 Accione a reprodução de uma fonte de programa codificada com som surround multicanal.**
- 2 Carregue várias vezes em MAIN MENU para seleccionar “<LEVEL>”.**
- 3 Carregue nos botões ↑ ou ↓ para seleccionar o parâmetro que deseja ajustar.**
- 4 Carregue nos botões ← ou → para seleccionar a programação desejada.**  
A programação é introduzida automaticamente.

### Programações iniciais

| Parâmetro                                                                                                                                                                       | Programação inicial |
|---------------------------------------------------------------------------------------------------------------------------------------------------------------------------------|---------------------|
|   BAL. L/R XX | BALANCE             |
| CTR XXX dB                                                                                                                                                                      | 0 dB                |
| SUR.L. XXX dB                                                                                                                                                                   | 0 dB                |
| SUR.R. XXX dB                                                                                                                                                                   | 0 dB                |
| S.W. XXX dB                                                                                                                                                                     | 0 dB                |
|   COMP. XXX   | OFF                 |
| EFCT. XXX                                                                                                                                                                       | STD                 |

Balanço frontal (  BAL. L/R XX)  
Permite-lhe ajustar o balanço entre os altifalantes frontais esquerdo e direito.

Nível central (CTR XXX dB)  
Permite-lhe ajustar o nível do altifalante central.

Nível surround esquerdo (SUR.L. XXX dB)  
Permite-lhe ajustar o nível do altifalante surround esquerdo.

Nível surround direito (SUR.R. XXX dB)  
Permite-lhe ajustar o nível do altifalante perimétrico direito.

Nível do subwoofer (S.W. XXX dB)  
Permite-lhe ajustar o nível do subwoofer.



## Compressor da gama dinâmica

( COMP. XXX)

Permite-lhe comprimir a gama dinâmica da banda sonora. Isto pode ser útil quando se quer assistir a filmes a baixos volumes muito tarde. Nós recomendamos que utilize a programação “MAX”.

- Para reproduzir a banda sonora sem compressão, seleccione “OFF”.
- Para reproduzir a banda sonora com a gama dinâmica pretendida pelo técnico de gravação, seleccione “STD”.
- Para reproduzir uma compressão dramática da gama dinâmica, seleccione “MAX”.

### Nota





A compressão da gama dinâmica é possível apenas com fontes Dolby Digital.

## Nível de efeito (EFCT. XXX)

Permite-lhe ajustar a “presença” do efeito surround actual.

## Ajustar os parâmetros de tonalidade

O menu TONE contém parâmetros que lhe permitem ajustar a tonalidade das colunas frontais para obter um som de alta qualidade. As programações são aplicadas a todos os campos de som.

- 1 Accione a reprodução de uma fonte de programa codificada com som surround multicanal.**
- 2 Carregue várias vezes em MAIN MENU para seleccionar “<TONE>”.**
- 3 Carregue nos botões  ou  para seleccionar o parâmetro que deseja ajustar.**
- 4 Carregue nos botões  ou  para seleccionar a programação desejada.**  
A programação é introduzida automaticamente.

## Programações iniciais

| Parâmetro   | Programação inicial |
|-------------|---------------------|
| BASS XX dB  | 0 dB                |
| TREB. XX dB | 0 dB                |

### Graves (BASS XX dB)

Permite ajustar os graves.



### Agudos (TREB. XX dB)

Permite ajustar os agudos.

### Nota

Quando utilizar os altifalantes Micro Satellite ou outros altifalantes pequenos, ajuste LEVEL no subwoofer (página 18) para realçar os graves.

## Repor as programações de fábrica dos campos acústicos personalizados

- 1 Se o aparelho estiver ligado, carregue em  para desligá-lo.**
- 2 Mantendo premida SOUND FIELD no receptor, carregue em  no receptor.**  
“S.F. CLR.” aparece no visor e todos os campos acústicos são reinicializados simultaneamente.

Ouvir som surround

## Recepção de transmissões

Antes de receber transmissões, verifique se ligou as antenas FM e AM ao receptor (página 7).

## Memorização automática de estações FM (AUTOBETICAL)

(Apenas modelos do código de área CEL, CEK)

Esta função permite-lhe memorizar um total de 30 estações FM e FM RDS por ordem alfabética, sem redundâncias. Além disso, só memoriza as estações com os sinais mais nítidos.

Caso queira memorizar estações FM ou AM uma a uma, consulte “Programação de estações de rádio” na página 27.

- 1 Carregue em I/⏻ para desligar o receptor.
- 2 Mantenha premido INPUT SELECTOR no receptor e carregue em I/⏻ no receptor para voltar a activar o receptor.

“AUTO-BETICAL SELECT” aparece no visor e o receptor procura e memoriza todas as estações FM e FM RDS na área de transmissão.

Para estações RDS, o sintonizador verifica primeiro se existem estações a transmitir o mesmo programa e memoriza apenas aquela com o sinal mais nítido. As estações RDS seleccionadas são classificadas alfabeticamente pelo seu nome de Serviço do Programa e é atribuído um código de memória de 2 caracteres. Para mais informações acerca de RDS, consulte a página 28.

As estações FM regulares recebem códigos de memória de 2 caracteres e são armazenadas após as estações RDS.

No fim, “FINISH” aparece no visor momentaneamente e o receptor volta ao funcionamento normal.

### Notas

- Não carregue em nenhuma tecla no receptor ou no telecomando fornecido durante a operação autobética.
- Caso se mude para uma outra área, repita este procedimento para armazenar estações da sua nova área.
- Para mais informações acerca da sintonização das estações memorizadas, consulte a página 28.
- Caso mova a antena após memorizar estações com este procedimento, as programações memorizadas podem deixar de ser válidas. Se isto ocorrer, repita este procedimento para memorizar novamente as estações.

## Sintonização directa

Pode-se introduzir directamente uma frequência da estação desejada, mediante utilização das teclas numéricas no telecomando fornecido.

- 1 Carregue várias vezes em TUNER para seleccionar a banda FM ou AM. A última estação recebida é sintonizada.
- 2 Carregue em D. TUNING.
- 3 Prima as teclas numéricas para introduzir a frequência.

Exemplo 1: FM 102,50 MHz

① → 0 → 2 → 5 → 0

Exemplo 2: AM 1350 kHz

① → 3 → 5 → 0

### Caso não consiga sintonizar uma estação e os números introduzidos pisquem

Certifique-se de ter introduzido a frequência correcta. Em caso negativo, repita os passos 2 e 3. Se os números introduzidos continuarem a piscar, significa que a frequência não é utilizada na sua área.

- 4 Caso tenha sintonizado uma estação AM, ajuste a direcção da antena AM quadrangular para obter uma recepção óptima.
- 5 Repita os passos de 1 a 4 para receber outra estação.

### Sugestões

- Caso não se lembre da frequência precisa, carregue em TUNING + ou TUNING – após introduzir o valor aproximado da frequência desejada. O receptor irá sintonizar automaticamente a estação desejada. Se a frequência parecer mais alta que o valor introduzido, carregue em TUNING +, e se a frequência parecer mais baixa que o valor introduzido, carregue em TUNING –.
- Se “STEREO” piscar no visor e a recepção de som FM estéreo for fraca, carregue em FM MODE para passar para mono (MONO). Não pode tirar partido do efeito estéreo, mas o som tem menos interferências. Para voltar ao modo estéreo, carregue novamente em FM MODE.

A escala de sintonização é diferente, dependendo do código de área, como se indica na tabela seguinte. Para obter mais informações sobre os códigos de área, consulte a página 4.

| Código de área | FM     | AM    |
|----------------|--------|-------|
| CEL, CEK, SP   | 50 kHz | 9 kHz |

## Sintonização automática

Caso não conheça a frequência da estação desejada, deixe que o receptor explore todas as estações disponíveis na sua área.

- 1 Carregue várias vezes em TUNER para seleccionar a banda FM ou AM.**  
A última estação recebida é sintonizada.
- 2 Carregue em TUNING + ou TUNING –.**  
Carregue em TUNING + para explorar de baixo para cima; carregue em TUNING – para explorar de cima para baixo.  
O receptor pára a exploração sempre que uma estação é recebida.  
**Quando o receptor alcançar uma das extremidades da banda**  
A exploração é repetida na mesma direcção.
- 3 Para continuar a exploração, carregue em TUNING + ou TUNING – novamente.**

## Sintonização programada

Após ter sintonizado estações através da Sintonização Directa ou Automática, poderá programá-las no receptor. Depois, poderá sintonizar qualquer das estações directamente pela introdução dos códigos de memória de 2 caracteres, usando o telecomando fornecido. Pode programar um máximo de 30 estações FM ou AM. O receptor irá explorar também todas as estações programadas.

Antes de sintonizar as estações programadas, certifique-se de programá-las mediante a execução dos passos em “Programação de estações de rádio”.

### Programação de estações de rádio

- 1 Carregue em TUNER.**  
A última estação recebida é sintonizada.
- 2 Sintonize a estação que deseja programar, usando a Sintonização Directa (página 26) ou a Sintonização Automática (página 27).**
- 3 Carregue em MEMORY.**  
“MEMORY” aparece no visor durante alguns segundos.  
Execute os passos de 4 a 5 antes que “MEMORY” desapareça do visor.
- 4 Carregue várias vezes em PRESET + ou PRESET –, para seleccionar um número de estação predefinido.**  
Sempre que carregarmos o botão, o número da estação predefinida muda para o número e direcção correspondentes, da maneira seguinte:

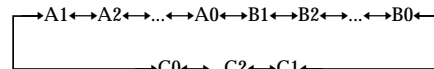

Se “MEMORY” se apagar antes de seleccionar o número de estação predefinido, recomece a partir do passo 3.

continuação

## Sintonização directa (continuação)

### 5 Carregue em MEMORY novamente para memorizar a estação.

Se “MEMORY” desaparecer do visor antes de ter carregado no número de memória, comece novamente a partir do passo 3.

### 6 Repita os passos de 2 a 5 para programar outra estação.

Para alterar um número de memória para outra estação

Execute os passos de 1 a 5 para programar uma nova estação no número.

## Sintonização de estações programadas

As estações programadas podem ser sintonizadas através de uma das seguintes duas maneiras.

Exploração das estações programadas

### 1 Carregue em TUNER.

A última estação recebida é sintonizada.

### 2 Carregue várias vezes em PRESET + ou PRESET – para seleccionar a estação programada desejada.

Cada vez que carregar neste botão, o receptor sintoniza uma estação programada de cada vez, na direcção e ordem correspondente como se segue:

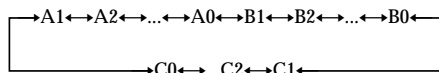

Utilização dos códigos de memória

### 1 Carregue em TUNER no telecomando.

A última estação recebida é sintonizada.

### 2 Carregue em SHIFT para seleccionar uma página de memória (A, B ou C) e depois no número de memória da estação desejada, usando as teclas numéricas.

Observação

Pode-se também utilizar PRESET TUNING +/- no receptor para sintonizar as estações programadas.

## Utilização do sistema de dados de rádio (RDS)

(Apenas modelos do código de área CEL, CEK)

Este receptor permite-lhe utilizar o RDS (sistema de dados de rádio), o qual possibilita que as estações de rádio enviem informações adicionais junto com o sinal de programa regular.

Note que o RDS só funciona para estações FM.\*

\* Nem todas as estações FM oferecem serviços RDS, nem fornecem o mesmo tipo de serviço. Caso não esteja familiarizado com os serviços RDS disponíveis na sua área, contacte as suas estações de rádio locais para mais informações.

## Recepção de transmissões RDS

**Basta seleccionar uma estação na banda FM usando a sintonização directa (página 26), sintonização automática (página 27) ou sintonização programada (página 27).**

Quando sintonizar uma estação que fornece serviços de sistema de dados de rádio (RDS), o indicador RDS acende-se e, geralmente, o nome da estação programada aparece no visor.

Nota

O RDS pode não funcionar adequadamente, caso a estação sintonizada não esteja a transmitir o sinal RDS apropriadamente ou caso a intensidade do sinal seja fraca.

## Indicação de informações RDS

### Durante a recepção de uma estação RDS, carregue em DISPLAY.

Cada vez que carregar neste botão, a informação RDS no visor altera-se ciclicamente como se segue:

Nome da estação do programa → Frequência  
→ Indicação do tipo de programa<sup>a)</sup> →  
Indicação do texto de rádio<sup>b)</sup> → Indicação da hora actual (no sistema de 24 horas) → Campo acústico aplicado actualmente → Volume

- a) Tipo de programa em transmissão (página 29).  
b) Mensagens de texto enviadas pela estação RDS.

#### Notas

- Se houver uma notificação de emergência por autoridades governamentais, “ALARM” começa a piscar no visor.
- Se uma mensagem tiver 9 caracteres ou mais, a mensagem desfila no visor.
- Se uma estação não fornecer um serviço RDS em particular, “NO XXXX” (tal como “NO TEXT”) aparece no visor.

## Descrição dos tipos de programa

| Indicação do tipo de programa | Descrição                                                                                                             |
|-------------------------------|-----------------------------------------------------------------------------------------------------------------------|
| NEWS                          | Programas de notícias                                                                                                 |
| AFFAIRS                       | Programas tópicos que expandem as notícias correntes                                                                  |
| INFO                          | Programas com informações sobre um amplo espectro de assuntos, incluindo interesses do consumidor e conselhos médicos |
| SPORT                         | Programas desportivos                                                                                                 |
| EDUCATE                       | Programas educacionais, tais como “como fazer” e programas de aconselhamento                                          |
| DRAMA                         | Novelas e séries radiofónicas                                                                                         |
| CULTURE                       | Programas sobre cultura nacional ou regional, tal como idiomas e problemas sociais                                    |

| Indicação do tipo de programa | Descrição                                                                                      |
|-------------------------------|------------------------------------------------------------------------------------------------|
| SCIENCE                       | Programas sobre ciências naturais e tecnologia                                                 |
| VARIED                        | Outros tipos de programas, tais como entrevistas com celebridades, jogos de painel e comédia   |
| POP M                         | Programas de música popular                                                                    |
| ROCK M                        | Programas de música rock                                                                       |
| EASY M                        | Fácil audição                                                                                  |
| LIGHT M                       | Música instrumental, vocal e coral                                                             |
| CLASSICS                      | Concertos de grandes orquestras, música de câmara, ópera, etc.                                 |
| OTHER M                       | Músicas que não se encaixem em nenhuma das categorias acima, tais como Rítmos & Blues e Reggae |
| WEATHER                       | Informação meteorológica                                                                       |
| FINANCE                       | Reportagens do mercado de acções e negociações, etc.                                           |
| CHILDREN                      | Programas infantis                                                                             |
| SOCIAL                        | Programas sobre o povo e assuntos relativos                                                    |
| RELIGION                      | Programas religiosos                                                                           |
| PHONE IN                      | Programas onde membros do público expressam suas opiniões por telefone ou fórum público        |
| TRAVEL                        | Programas sobre viagens. Não para anúncios localizados por TP/TA                               |
| LEISURE                       | Programas sobre actividades recreativas, tais como jardinagem, pesca, culinária, etc.          |
| JAZZ                          | Programas de jazz                                                                              |
| COUNTRY                       | Programas de música regional                                                                   |
| NATION M                      | Programas que apresentam música popular do país ou região                                      |
| OLDIES                        | Programas de música antiga                                                                     |
| FOLK M                        | Programas de música folclórica                                                                 |
| DOCUMENT                      | Apresentações com investigação                                                                 |
| NONE                          | Qualquer programa não definido acima                                                           |

## Utilização do temporizador de sleep

Pode programar o receptor para que se desligue automaticamente após um tempo especificado.

**Após carregar em ALT (página 35), carregue em SLEEP com a alimentação activada.**

Cada vez que carregar neste botão, a indicação altera-se ciclicamente como se segue:

2-00-00 → 1-30-00 → 1-00-00 → 0-30-00 → OFF

O mostrador escurece após haver especificado o tempo.

### Observação

Para verificar o tempo restante até que o receptor se desactive, carregue em ALT e então carregue em SLEEP. O tempo restante aparece no mostrador.

## Efectuar ajustes com o SET UP menu

O menu SET UP permite-lhe efectuar os seguintes ajustes.

- 1 Carregue várias vezes em MAIN MENU para seleccionar “<SET UP>”.**
- 2 Carregue nos botões ↑ ou ↓ para seleccionar o parâmetro que deseja ajustar.**
- 3 Carregue nos botões ← ou → para seleccionar a programação desejada.**  
A programação é introduzida automaticamente.
- 4 Repita os passos 2 e 3 até ter programado todos os parâmetros que se seguem.**

Programações iniciais

| Parâmetro | Programação inicial                 |
|-----------|-------------------------------------|
| DVD-XXXX  | AUTO                                |
| TV-XXXX   | AUTO                                |
| DEC. XXXX | PCM (por DVD),<br>AUTO (por TV/SAT) |

### ■ Modo de entrada de áudio para a função DVD (DVD-XXXX)

Permite-lhe seleccionar o modo de entrada de áudio para a função DVD.

- “AUTO” dará prioridade aos sinais digitais quando houver ligações analógicas e digitais. Se não houver sinais digitais, analógico será seleccionado.
- “OPT” especifica a entrada de sinais de áudio digital nas tomadas DIGITAL DVD OPT IN.
- “COAX” especifica a entrada de sinais de áudio digital pelas tomadas DIGITAL DVD COAX IN.
- “ANLG” especifica a entrada de sinais de áudio analógico nas tomadas DVD IN (L/R).

### ■ **Modo de entrada de áudio para a função TV/SAT (TV-XXXX)**

Permite-lhe seleccionar o modo de entrada de áudio para a função TV/SAT.

- “AUTO” dará prioridade aos sinais digitais quando houver ligações analógicas e digitais. Se não houver sinais digitais, analógico será seleccionado.
- “OPT” especifica a entrada de sinais de áudio digital para as tomadas DIGITAL TV/SAT OPT IN.
- “ANLG” especifica a entrada de sinais de áudio analógico para as tomadas TV/SAT IN (L/R)

### ■ **Prioridade de descodificação (DEC. XXXX)**

Ajusta a descodificação apropriada aos sinais digitais recebidos.

- Modo de prioridade PCM (DEC. PCM)  
Utilize este modo para ouvir CDs de áudio (PCM) e DVDs. Se o utilizar com outro suporte que não seja CD ou DVD, pode ouvir interferências. Se isso acontecer, mude para o modo AUTO.
- Modo AUTO (DEC. AUTO)  
Utilize este modo para ouvir CDs de áudio (PCM), DVDs, DTS-CD e DTS-LD. No entanto, nos CDs de áudio pode não conseguir ouvir os primeiros segundos de cada faixa.

Normalmente, utilize-o ‘como está’ com as programações indicadas acima.



## Operações com o telecomando RM-U40

É possível utilizar o telecomando para controlar os componentes do seu sistema.

### Antes de utilizar o telecomando

#### Inserção de pilhas no telecomando

Insira pilhas alcalinas R6 (tamanho AA) com os pólos + e – apropriadamente orientados no compartimento de pilhas. Quando utilizar o telecomando, aponte-o para o sensor remoto  no receptor.

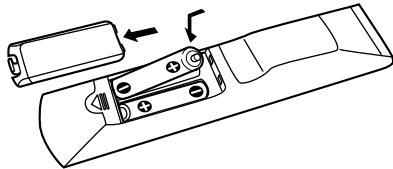

#### Sugestão

Sob condições normais de utilização, as pilhas devem durar cerca de 6 meses. Quando o telecomando deixar de controlar o receptor, substitua todas as pilhas por outras novas.

#### Notas

- Não deixe o telecomando em locais extremamente quentes ou húmidos.
- Não utilize uma pilha nova junto com outra velha.
- Não exponha o sensor remoto à luz solar directa ou a aparatos de iluminação. Se o fizer, poderá provocar um mau funcionamento.
- Caso não utilizar o telecomando por um intervalo prolongado, retire as pilhas a fim de evitar possíveis avarias decorrentes da fuga de electrólitos e corrosão das pilhas.

## Descrição das teclas do telecomando

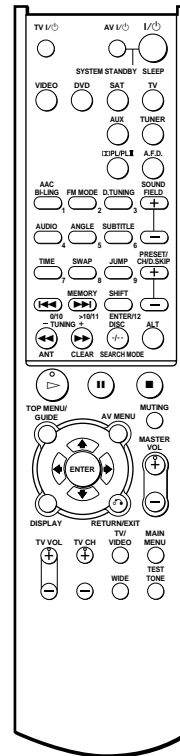

As tabelas abaixo mostram as programações de cada tecla.

| Tecla do telecomando | Operações | Função                                                                                           |
|----------------------|-----------|--------------------------------------------------------------------------------------------------|
| I/O                  | Receptor  | Liga ou desliga o receptor.                                                                      |
| SLEEP                | Receptor  | Activa a função de sleep e o tempo de duração após o qual o receptor se desliga automaticamente. |



| Tecla do telecomando | Operações | Função                                                                                                                            |
|----------------------|-----------|-----------------------------------------------------------------------------------------------------------------------------------|
| VIDEO                | Receptor  | Para assistir ao videogravador.                                                                                                   |
| DVD                  | Receptor  | Para assistir a um DVD.                                                                                                           |
| TV                   | Receptor  | Para assistir a programas de TV.                                                                                                  |
| SAT                  | Receptor  | Para assistir de receptor satélite.                                                                                               |
| TUNER                | Receptor  | Para ouvir programas de rádio.                                                                                                    |
| AUX                  | Receptor  | Para ouvir equipamentos de áudio.                                                                                                 |
| SHIFT                | Receptor  | Carregue várias vezes para seleccionar uma página de memória para programar estações de rádio ou sintonizar estações programadas. |
| D.TUNING             | Receptor  | Modo de entrada de tecla directa da estação do sintonizador.                                                                      |
| TUNING +/-           | Receptor  | Explora estações de rádio.                                                                                                        |
| MEMORY               | Receptor  | Armazena estações de rádio.                                                                                                       |
| FM MODE              | Receptor  | Selecciona recepção FM monofónica ou estéreo.                                                                                     |
| MUTING               | Receptor  | Silencia o som do receptor.                                                                                                       |
| ▲/▼                  | Receptor  | Selecciona um item do menu.                                                                                                       |
| ↔                    | Receptor  | Efectua um ajuste ou altera uma programação.                                                                                      |
| MASTER VOL +/-       | Receptor  | Ajusta o volume principal do receptor.                                                                                            |
| MAIN MENU            | Receptor  | Selecciona menu.                                                                                                                  |

| Tecla do telecomando                               | Operações                                                                                                      | Função                                                                                                                                                 |
|----------------------------------------------------|----------------------------------------------------------------------------------------------------------------|--------------------------------------------------------------------------------------------------------------------------------------------------------|
| SOUND FIELD +/-                                    | Receptor                                                                                                       | Selecciona campos acústicos.                                                                                                                           |
| TEST TONE                                          | Receptor                                                                                                       | Carregue para emitir o sinal de teste.                                                                                                                 |
| A.F.D.                                             | Receptor                                                                                                       | Selecciona A.F.D. AUTO.                                                                                                                                |
| □ PL/PLII                                          | Receptor                                                                                                       | Selecciona DOLBY PL, PLII MOV e PLII MUS.                                                                                                              |
| AV I/⏻                                             | Televisor/<br>videogravador/<br>leitor de CDs/<br>leitor de DVDs                                               | Liga ou desliga os componentes de áudio e vídeo.                                                                                                       |
| SYSTEM STANDBY (Carregue ao mesmo em AV I/⏻ e I/⏻) | Receptor/<br>televisor/<br>videogravador/<br>sintonizador<br>por satélite/<br>leitor de CDs/<br>leitor de DVDs | Desliga o receptor e outros componentes áudio/vídeo da Sony.                                                                                           |
| 1-9 e 0/10                                         | Receptor                                                                                                       | Utilize com o botão "SHIFT" para memorizar estações de rádio ou sintonizar estações memorizadas e com o botão "D.TUNING" para sintonizar directamente. |
|                                                    | Leitor de CDs                                                                                                  | Selecciona os números das faixas. 0/10 selecciona a faixa 10.                                                                                          |
|                                                    | Televisor/<br>videogravador/<br>sintonizador<br>por satélite                                                   | Selecciona os números dos canais.                                                                                                                      |
| >10/11                                             | Leitor de CDs                                                                                                  | Selecciona os números das faixas acima de 10.                                                                                                          |
| AUDIO                                              | Televisor/<br>videogravador/<br>leitor de DVDs                                                                 | Muda o som para Multiplex, Bilingual ou som de televisor multi-canal.                                                                                  |

Operações com o telecomando RM-U40

continuação

### Descrição das teclas do telecomando (continuação)

| Tecla do telecomando         | Operações                                                    | Função                                                                                                      |
|------------------------------|--------------------------------------------------------------|-------------------------------------------------------------------------------------------------------------|
| TIME<br>leitor de<br>DVDs    | Leitor de CDs/                                               | Mostra a hora ou faz aparecer o tempo de reprodução do disco, etc.                                          |
| PRESET/<br>CH/<br>D.SKIP +/- | Receptor                                                     | Varre e selecciona as estações programadas.                                                                 |
|                              | Televisor/<br>videogravador/<br>sintonizador<br>por satélite | Selecciona os canais programados.                                                                           |
|                              | Leitor de CDs/<br>leitor de DVDs                             | Salta os discos (apenas permutador de vários discos).                                                       |
| ENTER/12                     | Televisor/<br>videogravador/<br>sintonizador<br>por satélite | Após seleccionar um canal, disco ou faixa utilizando as teclas numéricas, carregue para introduzir o valor. |
| DISC                         | leitor de CDs                                                | Selecciona o discos directamente (apenas permutador de vários discos).                                      |
| DISPLAY                      | Televisor/<br>videogravador/<br>leitor de DVDs               | Selecciona a informação mostrada no ecrã do televisor.                                                      |
| ANT                          | Videogravador                                                | Selecciona o sinal de saída do terminal de antena: sinal do televisor ou programa do videogravador.         |
| ◀◀/▶▶                        | Videogravador/<br>leitor de CDs/<br>leitor de DVDs           | Salta faixas.                                                                                               |
| ◀◀/▶▶                        | Leitor de CDs/<br>leitor de DVDs                             | Procura faixas (no sentido progressivo ou regressivo).                                                      |
|                              | Videogravador                                                | Efectua o avanço rápido ou a rebobinagem.                                                                   |
| ▷                            | Videogravador/<br>leitor de CDs/<br>leitor de DVDs           | Inicia a reprodução.                                                                                        |

| Tecla do telecomando | Operações                                                         | Função                                                                                                                        |
|----------------------|-------------------------------------------------------------------|-------------------------------------------------------------------------------------------------------------------------------|
| ⏸                    | Videogravador/<br>leitor de CDs/<br>leitor de DVDs                | Faz uma pausa na reprodução ou gravação. (Também inicia a gravação com componentes no modo de espera para gravação.)          |
| ■                    | Videogravador/<br>leitor de CDs/<br>leitor de DVDs                | Cessa a reprodução.                                                                                                           |
| AV<br>MENU           | Videogravador/<br>sintonizador<br>por satélite/<br>leitor de DVDs | Apresenta o menu.                                                                                                             |
| ⬆/⬇/⬅/➡              | Videogravador/<br>sintonizador<br>por satélite/<br>leitor de DVDs | Selecciona um item do menu. Carregue para introduz a selecção.                                                                |
| ENTER                | Videogravador/<br>sintonizador<br>por satélite/<br>leitor de DVDs | Carregue para introduz a selecção.                                                                                            |
| RETURN/EXIT          | Leitor de DVDs<br>sintonizador<br>por satélite                    | Volte ao menu anterior ou sai do menu.                                                                                        |
| SUBTITLE             | Leitor de DVDs                                                    | Muda as legendas.                                                                                                             |
| ANGLE                | Leitor de DVDs                                                    | Para seleccionar o ângulo de visualização ou alterar os ângulos.                                                              |
| CLEAR                | Leitor de DVDs                                                    | Carregue neste botão se se tiver enganado ao carregar nos botões numéricos ou carregue para voltar à reprodução contínua etc. |

| Tecla do telecomando | Operações                 | Função                                                                                                     |
|----------------------|---------------------------|------------------------------------------------------------------------------------------------------------|
| SEARCH MODE          | Leitor de DVDs            | Selecciona o modo de procura. Carregue para seleccionar o item que quer procurar (faixa, indexação, etc.). |
| TOP MENU/            | Leitor de DVDs            | Mostra o título do DVD.                                                                                    |
| GUIDE                | sintonizador por satélite | Apresenta o menu Guia.                                                                                     |
| TV I/⏻               | Televisor                 | Liga e desliga o televisor.                                                                                |
| -/--                 | Televisor                 | Selecciona o modo de entrada de canal, de um ou dois dígitos.                                              |
| TV VOL +/-           | Televisor                 | Regule o volume do televisor.                                                                              |
| TV CH +/-            | Televisor                 | Selecciona os canais de televisão programados.                                                             |
| TV/VIDEO             | Televisor                 | Selecciona o sinal de entrada: entrada do televisor ou entrada de vídeo.                                   |
| WIDE                 | Televisor                 | Selecciona o modo de imagem panorâmica.                                                                    |
| SWAP*                | Televisor                 | Permuta as imagens pequena e grande.                                                                       |
| JUMP                 | Televisor                 | Comuta entre os canais anterior e actual.                                                                  |

| Tecla do telecomando | Operações   | Função                                                                       |
|----------------------|-------------|------------------------------------------------------------------------------|
| ALT                  | Telecomando | Muda a função da tecla do telecomando para activar as teclas cor de laranja. |

\* Apenas para televisores Sony com função de imagem-na-imagem.

#### Notas

- A explicação acima serve apenas como um exemplo. Portanto, dependendo do componente, a operação descrita acima poderá não ser possível ou poderá funcionar diferentemente do descrito.
- Para activar os botões cor-de-laranja, carregue primeiro em ALT, antes de carregar nos botões.
- Carregue em MAIN MENU no telecomando antes de utilizar as teclas **▲/▼/◀/▶** para comandar o receptor.
- Carregue em TOP MENU/GUIDE ou AV MENU no telecomando antes de utilizar o telecomando para controlar o sintonizador de satélite, o videogravador e o leitor de DVD.
- As funções AUX e AAC BI-LING não estão disponíveis para a operação programada.

## Alterar a programação de fábrica de um botão do selector de entrada

Se as programações de fábrica dos botões do selector de entrada não corresponderem às dos componentes do seu sistema, pode alterá-las. Por exemplo, caso possua um leitor de CDs e não possua um leitor de DVDs, é possível atribuir a tecla DVD ao seu leitor de CDs. Note que as programações da tecla TUNER não podem ser alteradas.

- 1 Carregue sem soltar no botão do selector de entrada cuja fonte de entrada quer alterar (por exemplo, leitor de DVDs).**
- 2 Carregue no botão correspondente do componente que quer atribuir ao botão do selector de entrada (por exemplo, 1 – leitor de CDs).**

Os botões a seguir destinam-se a seleccionar a fonte de entrada:

| Para controlar                                               | Carregue em |
|--------------------------------------------------------------|-------------|
| Leitor de CDs                                                | 1           |
| VCR (modo de comando à distância VTR 2*)                     | 2           |
| VCR (modo de comando à distância VTR 3*)                     | 3           |
| Leitor de DVDs                                               | 4           |
| Televisor                                                    | 5           |
| DSS (Receptor Satélite Digital)                              | 6           |
| Sintonizador (Este receptor)                                 | 7           |
| DCS (Sintonizador de comunicação via satélite digital (CS))  | 8           |
| BSD (Sintonizador de radiodifusão via satélite digital (BS)) | 9           |
| Sintonizador (Sintonizador do componente)                    | 0/10        |

\* Os videogravadores Sony são controlados com uma programação VTR 2 ou 3. Estas programações correspondem 8 mm e VHS respectivamente.

Agora, será possível utilizar a tecla DVD para controlar o leitor de CDs.

Para repor as definições de fábrica de um botão

Repita o procedimento acima.

Para repor todos os botões do selector de entrada nas programações de fábrica respectivas Carregue em I/⏻, AV I/⏻ e MASTER VOL – simultaneamente.

### Precauções

#### Acerca da segurança

Se algum objecto sólido ou líquido cair dentro do aparelho, desligue o receptor e submeta-o a uma averiguação técnica por pessoal qualificado antes de voltar a utilizá-lo.

#### Acerca das fontes de alimentação

- Antes de utilizar o aparelho, verifique se a tensão de funcionamento é idêntica à tensão da fonte de alimentação local. A tensão de funcionamento está indicada na placa de identificação existente na parte de trás do receptor.
- O aparelho não estará desligado da fonte de alimentação CA (principal) enquanto permanecer ligado a uma tomada da rede eléctrica, mesmo que o interruptor de alimentação do receptor tenha sido desactivado.
- Caso não utilizar o receptor por um longo intervalo de tempo, certifique-se de desligá-lo da tomada da rede local. Para desligar o cabo de alimentação CA, segure-o pela ficha, nunca pelo cabo.
- O cabo de alimentação CA deve ser trocado apenas numa loja de serviços qualificados.

#### Acerca do sobreaquecimento

Embora o aparelho se aqueça durante o funcionamento, isto não significa mau funcionamento. Caso utilize este aparelho continuamente a volumes elevados, a temperatura da superfície superior, lateral e inferior aumentará consideravelmente. Para evitar queimaduras, não toque na superfície do aparelho.

#### Acerca da localização

- Coloque o receptor num local com ventilação adequada para evitar o sobreaquecimento e prolongar a vida útil do receptor.
- Não coloque o receptor perto de fontes de calor, ou em locais sujeitos à luz solar directa, poeira excessiva ou choques mecânicos.
- Não coloque nada sobre o topo do aparelho que possa bloquear os orifícios de ventilação e causar algum mau funcionamento.
- Tenha cuidado quando colocar a unidade ou os altifalantes numa superfície com um tratamento especial (enceradas, polidas, oleadas, etc.) pois pode ficar manchada ou perder a cor.

#### Acerca do funcionamento

Antes de ligar outros componentes, certifique-se de desactivar a alimentação e desligar da tomada o receptor.

#### Se detectar irregularidades nas cores de um televisor próximo

Este sistema de altifalantes está protegido magneticamente para que possa ser instalado perto de um televisor. No entanto, pode detectar irregularidades nas cores de alguns tipos de televisores.

#### Se detectar irregularidades nas cores...

Primeiro, desligue o televisor e, em seguida, volte a ligá-lo passados 15 a 30 minutos.

#### Se voltar a detectar irregularidades nas cores...

Afaste mais o altifalante do televisor.

#### Se ocorrerem ruídos estridentes

Mude os altifalantes para outro local ou baixe o volume no receptor.

#### Acerca da limpeza

Limpe a superfície externa, o painel e os controlos com um pano macio levemente humedecido com solução de detergente suave. Não utilize nenhum tipo de escova abrasiva, pó saponáceo ou solvente tal como álcool e benzina.

Caso surja alguma dúvida ou problema acerca do seu receptor, consulte o seu agente Sony mais próximo.

### Resolução de problemas

Caso surja alguma das dificuldades a seguir durante a utilização do seu receptor, utilize este guia para resolução de problemas que irá ajudá-lo(a) a remediar o problema. Consulte também “Verificação das ligações” na página 19 para confirmar se as ligações estão correctas.

#### Não se ouve qualquer som ou ouve-se apenas um som muito fraco, independentemente do componente seleccionado.

- Verifique se o altifalante e os componentes estão devidamente ligados, de forma segura.
- Verifique se tanto o receptor como os outros componentes estão ligados.
- Verifique se o controlo MASTER VOLUME não está ajustado em “VOL MIN”.
- Carregue em MUTING no telecomando para cancelar a função de silenciamento.
- O dispositivo protector no receptor foi activado devido a um curto-circuito (“PROTECT” pisca). Desligue o receptor, elimine o problema do curto-circuito e volte a ligá-lo.

**continuação**

## Resolução de problemas (continuação)

### Ausência de som de um componente específico.

- Verifique se o componente está correctamente ligado às tomadas de entrada de áudio para tal componente.
- Verifique se a(s) ficha(s) do(s) cabo(s) utilizado(s) para a ligação está(ão) completamente inserida(s) nas tomadas tanto do receptor quanto do componente.
- Verifique se seleccionou o componente correcto no receptor.

### Ausência de som de um dos altifalantes frontais.

- Verifique se o componente está correctamente ligado às tomadas de entrada de áudio para tal componente.
- Verifique se a(s) ficha(s) do(s) cabo(s) utilizado(s) para a ligação está(ão) completamente inserida(s) nas tomadas tanto do receptor quanto do componente.

### O efeito perimétrico de multicanais do Dolby Digital ou DTS não é obtido.

- Verifique se o software DVD, etc. está gravado em Dolby Digital ou DTS.
- Caso ligue o leitor de DVDs, etc. à tomada de entrada digital neste sistema, verifique a definição de áudio (para saída de áudio digital) do componente.
- Verifique se a pista de áudio está correctamente seleccionada no leitor de DVDs. (Verifique a definição de áudio do menu DVD.)

### Os sons esquerdo e direito estão desbalanceados ou invertidos.

- Verifique se os altifalantes e componentes estão ligados firme e correctamente.
- Ajuste os parâmetros de balanço no menu LEVEL.

### Presença de zumbidos e interferências elevados.

- Verifique se os altifalantes e componentes estão firmemente ligados.
- Verifique se os cabos de ligação estão distantes de transformadores ou motores, e a pelo menos 3 metros de distância de televisores ou luzes fluorescentes.
- Aumente a distância entre o seu televisor e os componentes de áudio.
- As fichas e tomadas estão sujas. Limpe-as com um pano levemente humedecido em álcool.

### Ausência de som ou presença de apenas um som de nível muito baixo proveniente do altifalante central ou/e surround.

- Certifique-se de que a função de campo acústico está ligada (carregue em SOUND FIELD +/-).
- Seleccione um campo acústico que contenha o termo "C.ST.EX" (página 21).
- Ajuste o nível do altifalante (página 18).
- Certifique-se de que o parâmetro de tamanho do altifalante central ou/e surround está programado como "SMALL" ou "LARGE" (página 17).

### Ausência de som do subwoofer activo.

- Quando seleccionar NORM. SP., certifique-se de que o altifalante de graves auxiliar esteja definido como "YES" (consulte a página 14).
- Verifique se o subwoofer está ligado correctamente e com segurança.
- Dependendo do campo acústico, nenhum som é emitido pelo terminal SUB WOOFER (última capa).

### Recepção de FM insatisfatória.

Utilize um cabo coaxial de 75 ohms (venda avulsa) para ligar o receptor a uma antena FM externa conforme ilustrado abaixo. Caso ligue o receptor a uma antena externa, efectue a ligação terra contra relâmpagos. Para evitar explosões de gás, não ligue o fio terra a uma um cano de gás.

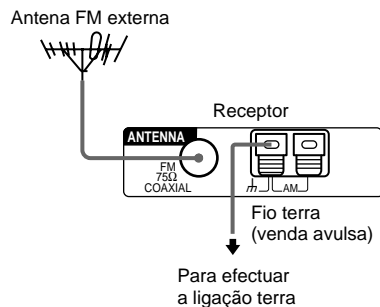

---

**Não se consegue sintonizar estações de rádio.**

- Verifique se as antenas estão firmemente ligadas. Ajuste as antenas e ligue uma antena externa, se necessário.
- A intensidade do sinal das estações é demasiadamente fraca (quando utilizar a sintonização automática). Utilize a sintonização directa.
- Nenhuma estação foi programada ou as estações programadas foram apagadas (quando sintonizar através da exploração de estações programadas). Programe as estações (página 27).

---

**RDS não funciona.\***

- Certifique-se de que sintonizou uma estação FM RDS.
- Seleccione uma estação FM mais forte.

---

**A informação RDS desejada não aparece.\***

Contacte a estação de rádio e descubra se esta realmente oferece o serviço em questão. Em caso positivo, o serviço pode estar temporariamente fora de serviço.

---

**Não se consegue obter o efeito perimétrico.**

Certifique-se de que a função de campo acústico esteja activada (carregue em SOUND FIELD +/-).

---

**Ausência de imagem ou aparecimento de uma imagem imprecisa no ecrã ou monitor de TV.**

- Escolha o selector de entrada adequado no receptor.
- Ajuste o televisor ao modo de entrada apropriado.
- Afaste o televisor dos componentes de áudio.

---

**O telecomando não funciona.**

- As teclas AUX e AAC BI-LING no telecomando não estão disponíveis.
- Aponte o telecomando para o sensor remoto  no receptor.
- Remova quaisquer objectos no caminho entre o telecomando e o receptor.
- Substitua ambas as pilhas do telecomando por outras novas, se estiverem muito fracas.
- Escolha o selector de entrada correcto no telecomando.
- Se o telecomando for programado para controlar apenas o televisor, utilize o telecomando para seleccionar uma fonte ou componente diferente do televisor antes de controlar o receptor ou outro componente.

Se não conseguir resolver o problema com o guia de resolução de problemas

Se limpar a memória do receptor, pode resolver o problema (página 13). No entanto, são repostos os valores predefinidos de todas as programações memorizadas e tem de voltar a ajustar todas as programações no receptor.

Se o problema persistir  
Consulte o agente da Sony mais próximo.

\* Apenas modelos do código de área CEL, CEK.

Apagar a memória do receptor

---

| Para apagar                       | Consulte  |
|-----------------------------------|-----------|
| Todas as programações memorizadas | página 13 |
| Campos acústicos personalizados   | página 24 |

---

## Especificações

Secção do amplificador

### POTÊNCIA DE SAÍDA

Modelos de outros códigos de área CEL,CEK

Potência de saída nominal no modo estéreo

(8 ohms 1 kHz, DHT 0,7 %)

25 W + 25 W<sup>2)</sup>

### Potência de saída de referência<sup>2)</sup>

(8 ohms 1 kHz, DHT 10 %)

FRONT<sup>1)</sup>: 35 W/ch

CENTER<sup>1)</sup>: 35 W

SURR<sup>1)</sup>: 35 W/ch

Modelos de outros códigos de área

Potência de saída nominal no modo estéreo

(8 ohms 1 kHz, DHT 10 %)

20 W + 20 W<sup>2)</sup>

### Potência de saída de referência<sup>2)</sup>

(8 ohms 1 kHz, DHT 10 %)

FRONT<sup>1)</sup>: 30 W/ch

CENTER<sup>1)</sup>: 30 W

SURR<sup>1)</sup>: 30 W/ch

1) Dependendo das programações de campo acústico e da fonte, pode não haver saída de som.

2) Medido sob as seguintes condições:

| Código de área | Requisitos de alimentação |
|----------------|---------------------------|
| SP, CEL, CEK   | 230 V CA, 50 Hz           |

### Resposta em frequência

TV/SAT, DVD, VIDEO 10 Hz – 50 kHz  
+0,5/-3 dB (com desvio de campo acústico e tom.)

### Entradas (Analógicas)

TV/SAT, DVD, VIDEO Sensibilidade: 250 mV  
Impedância: 50 kohms  
Relação sinal/ruído<sup>3)</sup>:  
96 dB (A, 250 mV<sup>4)</sup>)

3) INPUT SHORT (com desvio de campo acústico e tom.).

4) Rede ponderada, nível de entrada.

### Entradas (Digitais)

DVD (Coaxial) Sensibilidade: –  
Impedância: 75 ohms  
Relação sinal/ruído:  
100 dB  
(A, 20 kHz LPF)

DVD, TV/SAT (Óptica) Sensibilidade: –  
Impedância: –  
Relação sinal/ruído:  
100 dB  
(A, 20 kHz LPF)

### Saídas

SUB WOOFER Tensão: 2 V  
Impedância: 1 kohms

### Tom.

Níveis de ganho: ±6 dB, incrementos de 1 dB

### Secção de vídeo

#### Entradas

Video: 1 V<sub>p-p</sub>, 75 ohms

#### Saídas

Video: 1 V<sub>p-p</sub>, 75 ohms

### Secção do sintonizador FM

Gama de sintonização 87,5 – 108,0 MHz

Terminais de antena 75 ohms, desbalanceado

### Frequência intermédia

10,7 MHz

### Sensibilidade

Mono: 18,3 dBf, 2,2 µV/75 ohms  
Estéreo: 38,3 dBf, 22,5 µV/75 ohms

### Sensibilidade utilizável

11,2 dBf, 1 µV/75 ohms

### Relação sinal/ruído

Mono: 76 dB  
Estéreo: 70 dB

### Distorção harmónica a 1 kHz

Mono: 0,3 %  
Estéreo: 0,5 %

Separação 45 dB a 1 kHz

### Resposta em frequência

30 Hz – 15 kHz,  
+0,5/-2 dB

Selectividade 60 dB a 400 kHz



## Secção do sintonizador AM

### Gama de sintonização

#### Modelos dos códigos de área CEL, CEK, SP

Com escala de sintonização de 9 kHz:  
531 – 1602 kHz

**Antena** Antena quadrangular

**Frequência intermédia**  
450 kHz

**Sensibilidade utilizável**  
50 dB/m (a 999 kHz)

**Relação sinal/ruído** 54 dB (a 50 mV/m)

**Distorção harmónica** 0,5 % (50 mV/m, 400 Hz)

**Selectividade** A 9 kHz: 35 dB

### Generalidades

#### Requisitos de alimentação

| Código de área | Requisitos de alimentação |
|----------------|---------------------------|
| CEL, CEK       | 230 V CA, 50/60 Hz        |
| SP             | 220 – 230 V CA, 50/60 Hz  |

#### Consumo de energia

| Código de área | Consumo |
|----------------|---------|
| CEL, CEK       | 130 W   |
| SP             | 105 W   |

#### Consumo de energia (durante o modo de espera)

0,3 W

#### Dimensões

STR-KSL60/STR-KSL50: 430 × 56 × 290 mm  
STR-KSL40: 430 × 56 × 288 mm,  
incluindo controles e partes salientes

**Peso (approx.)** 4,5 kg

## Secção dos altifalantes

### Apenas para HT-SL70 e HT-SL65

- **SS-SLP70** para os altifalantes frontais e surround

- **SS-CNP70** para o altifalante central

### Apenas para HT-SL55

- **SS-MSP55** para os altifalantes frontais e surround

- **SS-CNP55** para o altifalante central

### Apenas para HT-SL60, HT-SL50 e HT-SL40

- **SS-MSP50** para os altifalantes frontais e surround

- **SS-CNP50** para o altifalante central

**Sistema de altifalantes** Gama completa, magneticamente blindada

#### Unidades de altifalante

|                   |                             |
|-------------------|-----------------------------|
| SS-SLP70/SS-CNP70 | 40 × 70 mm, do tipo cónico  |
| SS-MSP55          | 80 mm, do tipo cónico       |
| SS-CNP55          | 55 mm, do tipo cónico       |
| SS-MSP50/SS-CNP50 | 55 × 100 mm, do tipo cónico |

**Tipo de caixa acústica** Reflexão de graves

**Impedância nominal** 8 ohms

#### Capacidade de admissão de potência (Potência de entrada máxima)

|                   |      |
|-------------------|------|
| SS-SLP70/SS-CNP70 | 35 W |
| SS-MSP55/SS-CNP55 | 60 W |
| SS-MSP50/SS-CNP50 | 35 W |

#### Nível de sensibilidade

|                   |                  |
|-------------------|------------------|
| SS-SLP70/SS-CNP70 | 84 dB (1 W, 1 m) |
| SS-MSP55/SS-CNP55 | 84 dB (1 W, 1 m) |
| SS-MSP50/SS-CNP50 | 86 dB (1 W, 1 m) |

**Gama de frequências** 160 Hz – 20.000 Hz

#### Dimensões (l/a/p)

|          |                            |
|----------|----------------------------|
| SS-SLP70 | Aprox. 246 × 1053 × 246 mm |
| SS-CNP70 | Aprox. 430 × 68 × 76 mm    |
| SS-MSP55 | Aprox. 105 × 153 × 128 mm  |
| SS-MSP50 | Aprox. 76 × 162 × 106 mm   |
| SS-CNP55 | Aprox. 200 × 79 × 131 mm   |
| SS-CNP50 | Aprox. 280 × 82 × 106 mm   |

#### Peso

|          |               |
|----------|---------------|
| SS-SLP70 | Aprox. 4,0 kg |
| SS-CNP70 | Aprox. 1,4 kg |
| SS-MSP55 | Aprox. 1,2 kg |
| SS-MSP50 | Aprox. 0,8 kg |
| SS-CNP55 | Aprox. 0,8 kg |
| SS-CNP50 | Aprox. 1,0 kg |

**continuação**

## Especificações (continuação)

### Subwoofer

- SA-WMSP70 apenas para HT-SL70 e HT-SL65
- SA-WMSP50 apenas para HT-SL60, HT-SL55 e HT-SL50
- SS-MSP40 apenas para HT-SL40

**Sistema de altifalantes** Altifalante de graves auxiliar activo, magneticamente blindado

**Unidade de altifalante** Altifalante de graves: 20 cm, do tipo cónico

**Tipo de caixa acústica** Reflexão de graves acusticamente carregados

### Potência de saída eficaz contínua (6 ohms, 20 – 250 Hz)

SA-WMSP70/ 100 W  
SA-WMSP50  
SA-WMSP40 75 W

**Gama de frequências de reprodução** 28 Hz – 200 Hz

**Frequência de corte de alta frequência** 150 Hz

**Entrada** LINE IN (tomada com terminal de entrada)

### Requisitos alimentares

| Código de área | Consumo            |
|----------------|--------------------|
| CEL, CEK, SP   | 230 V CA, 50/60 Hz |

### Consumo de alimentação

SA-WMSP70/ 100 W  
SA-WMSP50  
SA-WMSP40 75 W

**Dimensões (l/a/p)** Aprox. 270 × 325 × 398 mm, incluindo o painel frontal

### Peso (Aprox.)

SA-WMSP70/ 10,0 kg  
SA-WMSP50  
SA-WMSP40 9,0 kg

### Acessórios fornecidos

Antena filiforme FM (1)  
Antena AM quadrangular (1)  
Telecomando RM-U40 (1)  
Pilhas R6 (tamanho AA) (2)  
Altifalante

- Altifalante frontal (2)
- Altifalante central (1)
- Altifalante surround (2)
- Subwoofer (1)

Cabo de ligação de altifalantes, longo (2)  
Cabo de ligação de altifalantes, curto (3)  
Pés de fixação (altifalante) (20)  
(Apenas para HT-SL60, HT-SL55, HT-SL50 e HT-SL40)  
Pés de fixação (subwoofer) (4)  
Cabo digital coaxial (1)  
Cabo de áudio monofónico (1)  
Etiquetas coloridas para altifalantes (5)

Para mais informações acerca do código de área do componente em utilização, consulte a página 4.

O design e as especificações estão sujeitos a alterações sem aviso prévio.

## Tabelas de programações com os botão MAIN MENU

Pode efectuar várias programações através das teclas MAIN MENU e  $\blacktriangle/\blacktriangledown/\blacktriangleleft/\blacktriangleright$ . As tabelas abaixo mostram cada programação que estas teclas podem efectuar.

| Carregue várias vezes em MAIN MENU para seleccionar | Carregue em $\blacktriangle$ ou $\blacktriangledown$ para seleccionar | Carregue em $\blacktriangleleft$ ou $\blacktriangleright$ para seleccionar | Página |
|-----------------------------------------------------|-----------------------------------------------------------------------|----------------------------------------------------------------------------|--------|
| <LEVEL>                                             | $\text{BAL. L/R XX}$                                                  | L +8 a R +8 (1 incremento)                                                 | 24     |
|                                                     | CTR XXX dB                                                            | -10 dB a +10 dB (incrementos de 1 dB)                                      |        |
|                                                     | SUR.L. XXX dB                                                         | -10 dB a +10 dB (incrementos de 1 dB)                                      |        |
|                                                     | SUR.R. XXX dB                                                         | -10 dB a +10 dB (incrementos de 1 dB)                                      |        |
|                                                     | S.W. XXX dB                                                           | -10 dB a +10 dB (incrementos de 1 dB)                                      |        |
|                                                     | $\text{D. RANGE}^{\text{A A A A A A}} \text{COMP. XXX}$               | OFF, STD, MAX                                                              |        |
|                                                     | EFCT. XXX                                                             | depende do campo acústico (OFF, STD, MAX)                                  |        |
| <TONE>                                              | BASS XX dB                                                            | -6 dB a +6 dB (incrementos de 1 dB)                                        | 25     |
|                                                     | TREB. XX dB                                                           | -6 dB a +6 dB (incrementos de 1 dB)                                        |        |
| <SET UP>                                            | $\text{(SUB WOOFER) S.W. XXX}^*$                                      | YES, NO                                                                    | 15     |
|                                                     | $\text{(FRONT) XXXXX}^*$                                              | LARGE, SMALL                                                               |        |
|                                                     | $\text{(CENTER) XXXXX}^*$                                             | LARGE, SMALL, NO                                                           |        |
|                                                     | $\text{(SURROUND) XXXXX}^*$                                           | LARGE, SMALL, NO                                                           |        |
|                                                     | $\text{DIST. X.X m}$                                                  | entre 1,0 metro e 7,0 metros (passos de 0,1 metro)                         |        |
|                                                     | $\text{DIST. X.X m}$                                                  | entre $\text{DIST.}$ e 1,5 metros (passos de 0,1 metro)                    |        |
|                                                     | $\text{DIST. X.X m}$                                                  | entre $\text{DIST.}$ e 4,5 metros (passos de 0,1 metro)                    |        |
|                                                     | $\text{PL. XXXX}$                                                     | LOW, HIGH                                                                  |        |
|                                                     | DVD -XXXX                                                             | AUTO, OPT, COAX, ANLG                                                      |        |
| TV- XXXX                                            | AUTO, OPT, ANLG                                                       |                                                                            |        |
| DEC. XXXX                                           | AUTO, PCM                                                             |                                                                            |        |

\* Só quando seleccionar "NORM. SP."

## Parâmetros ajustáveis para cada campo acústico

Os parâmetros BASS e TREB. ajustados são aplicados a todos os campos acústicos.

|                       | TONE   |         |
|-----------------------|--------|---------|
|                       | < BASS | TREB. > |
| 2CH ST.               | ●      | ●       |
| A.F.D. AUTO           | ●      | ●       |
| DOLBY PL              | ●      | ●       |
| PLII MOV              | ●      | ●       |
| PLII MUS              | ●      | ●       |
| C.ST.EX A             | ●      | ●       |
| C.ST.EX B             | ●      | ●       |
| C.ST.EX C             | ●      | ●       |
| HALL                  | ●      | ●       |
| JAZZ                  | ●      | ●       |
| CONCERT               | ●      | ●       |
| PCM 96K <sup>1)</sup> |        |         |

Os parâmetros LEVEL são aplicados a todos os campos de som com exceção do parâmetro EFCT. No que se refere ao parâmetro EFCT., as programações são guardadas individualmente para cada campo de som.

|                       | LEVEL       |              |              |              |                 |                            |               |
|-----------------------|-------------|--------------|--------------|--------------|-----------------|----------------------------|---------------|
|                       | < FRONT BAL | CENTER LEVEL | SUR.L. LEVEL | SUR.R. LEVEL | S.W. LEVEL      | D.RANGE COMP <sup>2)</sup> | EFCT. LEVEL > |
| 2CH ST.               | ●           |              |              |              |                 | ●                          |               |
| A.F.D. AUTO           | ●           | ●            | ●            | ●            | ●               | ●                          |               |
| DOLBY PL              | ●           | ●            | ●            | ●            | ●               | ●                          |               |
| PLII MOV              | ●           | ●            | ●            | ●            | ●               | ●                          |               |
| PLII MUS              | ●           | ●            | ●            | ●            | ●               | ●                          |               |
| C.ST.EX A             | ●           | ●            | ●            | ●            | ●               | ●                          | ●             |
| C.ST.EX B             | ●           | ●            | ●            | ●            | ●               | ●                          | ●             |
| C.ST.EX C             | ●           | ●            | ●            | ●            | ●               | ●                          | ●             |
| HALL                  | ●           | ●            | ●            | ●            | ● <sup>3)</sup> | ●                          | ●             |
| JAZZ                  | ●           | ●            | ●            | ●            | ● <sup>3)</sup> | ●                          | ●             |
| CONCERT               | ●           | ●            | ●            | ●            | ● <sup>3)</sup> | ●                          | ●             |
| PCM 96K <sup>1)</sup> | ●           |              |              |              |                 |                            |               |

<sup>1)</sup> “PCM 96K” aparece como um campo acústico somente para sinais de entrada digital. Neste caso, outros campos acústicos estarão indisponíveis.

<sup>2)</sup> Estes parâmetros podem não funcionar conforme a fonte ou os ajustes. Para mais informações, consulte cada item em “Ajuste dos parâmetros de nível” (página 24).

<sup>3)</sup> Quando estes campos acústicos forem seleccionados, nenhum som será emitido pelo subwoofer, caso o tamanho do altifalante frontal esteja programado para “LARGE”. No entanto, o som será emitido pelo subwoofer, caso o sinal de entrada digital contenha sinais LFE.