

Personal Audio Docking System

Manual de instrucciones Manual de Instruções (lado inverso)

RDP-X50iP



©2010 Sony Corporation Printed in China

<http://www.sony.net/>

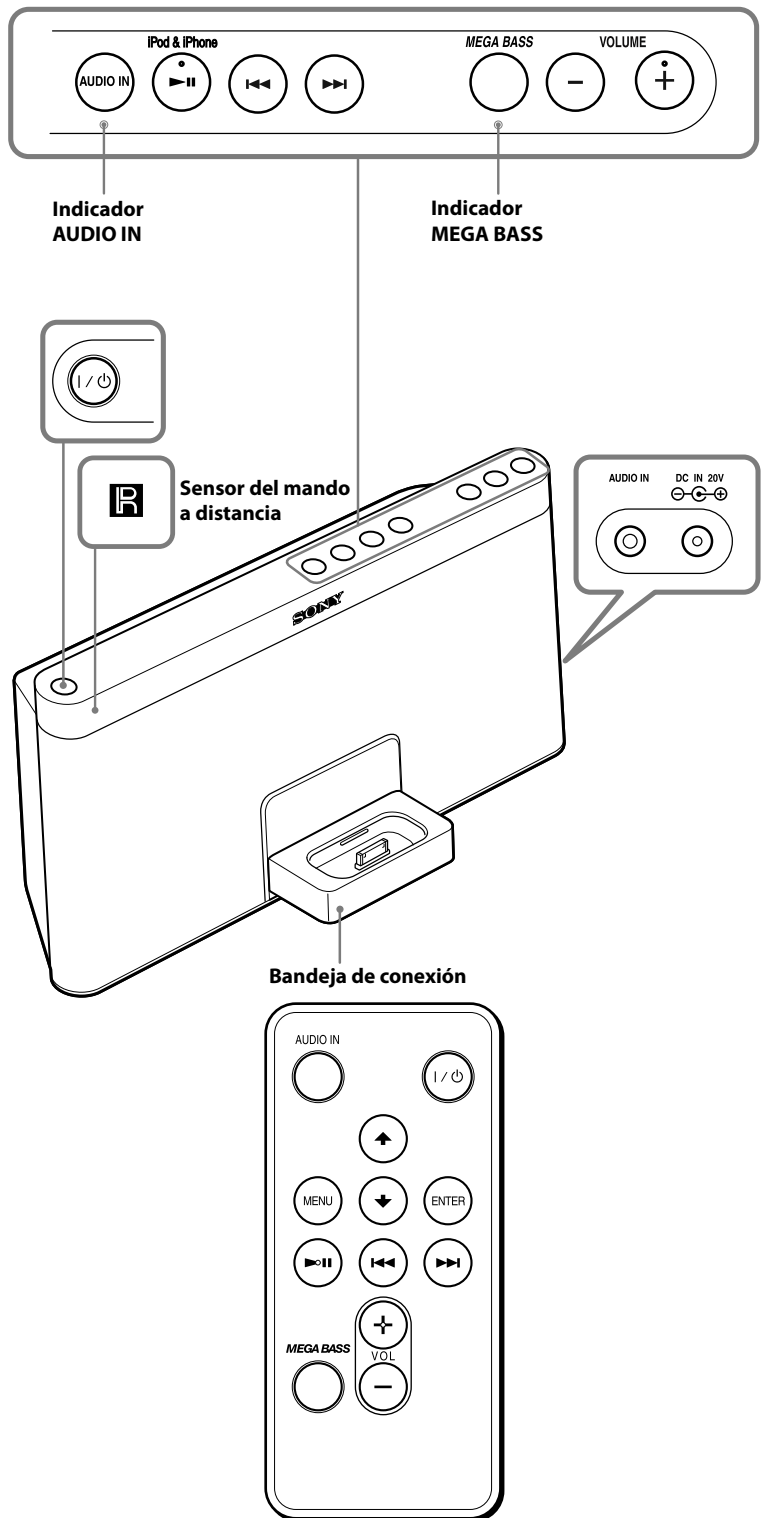

Los botones **VOLUME +** (VOL + en el mando a distancia) y **▶II** tienen un punto táctil.



Tratamiento de los equipos eléctricos y electrónicos al final de su vida útil (aplicable en la Unión Europea y en países europeos con sistemas de recogida selectiva de residuos)

Este símbolo en el equipo o el embalaje indica que el presente producto no puede ser tratado como residuos domésticos normales, sino que debe entregarse en el correspondiente punto de recogida de equipos eléctricos y electrónicos. Al asegurarse de que este producto se desecha correctamente, Ud. ayuda a prevenir las consecuencias negativas para el medio ambiente y la salud humana que podrían derivarse de la incorrecta manipulación en el momento de deshacerse de este producto. El reciclaje de materiales ayuda a conservar los recursos naturales. Para recibir información detallada sobre el reciclaje de este producto, póngase en contacto con el ayuntamiento, el punto de recogida más cercano o el establecimiento donde ha adquirido el producto. Accesorio aplicable: mando a distancia



Tratamiento de las baterías al final de su vida útil (aplicable en la Unión Europea y en países europeos con sistemas de recogida selectiva de residuos)

Este símbolo en la batería o en el embalaje indica que la batería proporcionada con este producto no puede ser tratada como un residuo doméstico normal. En algunas baterías este símbolo puede utilizarse en combinación con el símbolo químico. El símbolo químico del mercurio (Hg) o del plomo (Pb) se añadirá si la batería contiene más del 0,0005% de mercurio o del 0,004% de plomo. Al asegurarse de que estas baterías se desechan correctamente, Ud. ayuda a prevenir las consecuencias negativas para el medio ambiente y la salud humana que podrían derivarse de la incorrecta manipulación en el momento de deshacerse de la batería. El reciclaje de materiales ayuda a conservar los recursos naturales. En el caso de productos que por razones de seguridad, rendimiento o mantenimiento de datos, sea necesaria una conexión permanente con la batería incorporada, esta batería solo deberá ser reemplazada por personal técnico cualificado para ello. Para asegurarse de que la batería será tratada correctamente, entregue el producto al final de su vida útil en un punto de recogida para el reciclado de aparatos eléctricos y electrónicos.

Para las demás baterías, vea la sección donde se indica cómo quitar la batería del producto de forma segura. Deposite la batería en el correspondiente punto de recogida para el reciclado.

Para recibir información detallada sobre el reciclaje de este producto o de la batería, póngase en contacto con el ayuntamiento, el punto de recogida más cercano o el establecimiento donde ha adquirido el producto. Si desea realizar alguna consulta o solucionar algún problema relacionado con la unidad, póngase en contacto con el distribuidor Sony más cercano.

Fuentes de alimentación

Preparación de una fuente de alimentación

- 1 Conecte el cable de alimentación de CA (suministrado) al adaptador de alimentación de CA (suministrado).
- 2 Conecte el adaptador de alimentación de CA a la toma **DC IN 20V** de la parte posterior de la unidad y conecte la unidad a una toma de pared.

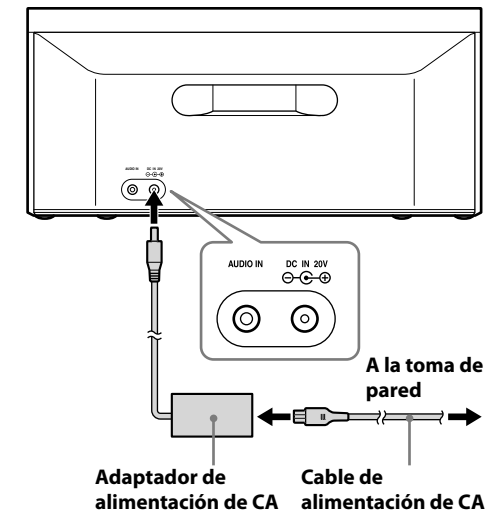

Nota sobre el adaptador de alimentación de CA

- Utilice sólo el adaptador de alimentación de CA suministrado por Sony. Es posible que la polaridad de los enchufes de otros fabricantes sea diferente. Si no utiliza el adaptador de alimentación de CA suministrado la unidad podría averiarse.



Preparación del mando a distancia

Antes de utilizar el mando a distancia por primera vez, extraiga la película de aislamiento.

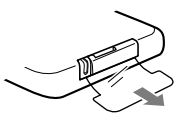

Cómo saber cuándo cambiar la pila

En condiciones normales de uso, la pila (CR2025) tiene una duración aproximada de 6 meses. Cuando la unidad ya no funcione con el mando a distancia, sustituya la pila por una nueva.

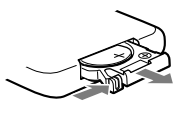

con el lado + hacia arriba



Notas

- No intente cargar la pila.
- Si no va a utilizar el mando a distancia durante un periodo de tiempo prolongado, retire la pila para evitar que se produzcan daños por fugas o corrosión.

Operaciones

Antes de utilizar la unidad

Para encender/apagar la unidad

Pulse **I/O** (encendido). El indicador del botón **I/O** (encendido) está de color verde cuando la unidad está encendida.

Para ajustar el volumen

Pulse **VOLUME +/-** (VOL +/- en el mando a distancia).

Sugerencias

- El rango del volumen se puede ajustar entre 0 y 30.
- Cuando se enciende la unidad, se recupera la última configuración de volumen.
- El volumen disminuye automáticamente si la última configuración era demasiado alta.
- El indicador del botón **I/O** (encendido) parpadea tres veces si el sonido se ajusta en su valor máximo o mínimo de volumen.

Para reforzar el sonido de los graves

Pulse **MEGA BASS**. Se iluminará el indicador MEGA BASS. Puede lograr un sonido de graves de alta calidad. Para volver al sonido normal, vuelva a pulsar el botón.

Sistema de gestión de la alimentación

Una vez terminada una reproducción en el iPod (o un componente conectado a la toma **AUDIO IN**), si no se realiza ninguna operación en 30 minutos (aproximadamente), la unidad se apagará automáticamente.

Reproducción de un iPod

Si conecta el iPod en la bandeja de conexión de esta unidad podrá escuchar sus archivos de audio.

Cuando coloque un iPod en la unidad, asegúrese de utilizar el adaptador de conexión universal suministrado con el iPod o que se encuentra disponible a través de Apple Inc. Si está utilizando un dispositivo iPhone, iPhone 3G, iPhone 3GS o iPhone 4, conecte el adaptador de conexión universal suministrado para iPhone, iPhone 3G, iPhone 3GS o iPhone 4 antes de conectarlo. El número de adaptador, ⑫, ⑬ ó ⑭, se indica en la parte inferior de los adaptadores de conexión universales suministrados. ⑫ corresponde al iPhone, ⑬ sirve para el iPhone 3G y el iPhone 3GS, y ⑭ corresponde al iPhone 4. Compruebe el número de adaptador antes de utilizar el producto.

Adaptador de Conexión Universal



Notas

- Para utilizar un iPod, consulte el manual del usuario correspondiente.
- El conector de la unidad está exclusivamente destinado a la conexión de un iPod. Si utiliza dispositivos que no se corresponden con el conector, conéctelos a la toma **AUDIO IN** de esta unidad mediante el cable de conexión de audio suministrado.
- Sony declina toda responsabilidad en el caso de la pérdida o corrupción de datos grabados en el iPod al utilizarlo conectado a esta unidad.
- Para obtener información detallada acerca de las condiciones ambientales para utilizar el iPod, consulte el sitio web de Apple Inc.

- 1 Conecte el adaptador para el iPod/iPhone.

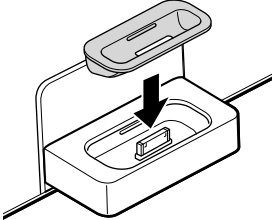

- 2 Coloque el iPod/iPhone en la bandeja de conexión.

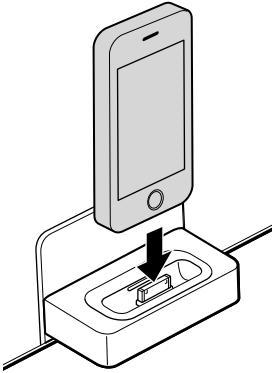

Sugerencia

- Quite el iPod de la funda o la protección antes de colocarlo en la bandeja, para garantizar una conexión estable.

- 3 Pulse **▶II** (encendido directo).

El iPod iniciará la reproducción. Puede utilizar el iPod conectado mediante los botones de la unidad o del iPod.

Para	Pulse
Apagar el iPod	Mantenga pulsado ▶II .
Insertar una pausa en la reproducción	II Para reanudar la reproducción, púselo otra vez.
Ir a la pista siguiente	▶▶ (hacia adelante)
Retroceder a la pista anterior	◀◀ (hacia atrás)*1
Localizar un punto mientras escucha el sonido	▶▶ (hacia adelante) o ◀◀ (hacia atrás) durante la reproducción y manténgalo pulsado hasta que encuentre el punto.
Localizar un punto mientras observa la pantalla del iPod	▶▶ (hacia adelante) o ◀◀ (hacia atrás) en el modo de pausa y manténgalo pulsado hasta que encuentre el punto y luego pulse ▶II .
Volver al menú anterior	MENU *2
Seleccionar un elemento de menú o una pista para reproducir	⬆ (arriba)/ ⬇ (abajo)*2
Activar el elemento del menú seleccionado o iniciar la reproducción	ENTER *2

- *1 Durante la reproducción, esta operación vuelve al principio de la pista actual. Para volver a la pista anterior, púselo dos veces.
- *2 Estas operaciones se pueden llevar a cabo únicamente con el mando a distancia suministrado.

Notas

- Cuando conecte o desconecte el iPod, manténgalo con el mismo ángulo que el del conector de la unidad y no lo gire ni lo doble, ya que podría dañar el conector.
- No transporte la unidad con el iPod colocado en la bandeja de conexión. Si lo hace, podrían producirse fallos en el funcionamiento.
- Al colocar o extraer el iPod, sujete la bandeja de conexión con fuerza.
- Antes de desconectar el iPod, introduzca una pausa en la reproducción.
- Si la batería del iPod está casi agotada, cárguela unos minutos antes de utilizar el dispositivo.
- El iPod touch/iPhone no funcionará si no está encendido. Es importante encender el iPod touch/iPhone para poder usarlo.

Acerca de los derechos de autor

iPhone, iPod, iPod classic, iPod nano y el iPod touch son marcas comerciales de Apple Inc., registradas en EE. UU. y otros países. "Made for iPod" y "Made for iPhone" indican que un accesorio electrónico se diseñó para conectarse específicamente a los dispositivos iPod o iPhone respectivamente, y que el fabricante obtuvo la certificación necesaria para que cumpla con los estándares de rendimiento de Apple. Apple no se hace responsable del funcionamiento de este dispositivo en cumplimiento de los estándares de seguridad y normativa. Tenga en cuenta que el uso de este accesorio con el iPod o el iPhone puede afectar al rendimiento inalámbrico.

Para utilizar la unidad como cargador de batería del iPod

Puede utilizar la unidad como un cargador de baterías del iPod. La carga comienza al conectar el iPod a la unidad. El estado de la carga aparece en la pantalla del iPod. Para obtener más información, consulte el manual del usuario del iPod.

Conexión de componentes opcionales

Es posible disfrutar del sonido de un componente opcional, como un reproductor de música digital portátil, a través de los altavoces de la unidad. Asegúrese de apagar todos los componentes antes de realizar las conexiones. Para obtener más información, consulte el manual de instrucciones del componente en cuestión.

- 1 Conecte con firmeza la toma **AUDIO IN** de la parte posterior de la unidad a la toma de salida del reproductor de música digital portátil o de otro componente mediante un cable de conexión de audio.
- 2 Pulse **I/O** (encendido) para encender la unidad.
- 3 Encienda el componente conectado.
- 4 Pulse **AUDIO IN**.

Se iluminará el indicador **AUDIO IN**. El sonido del componente conectado sale a través de los altavoces de esta unidad.

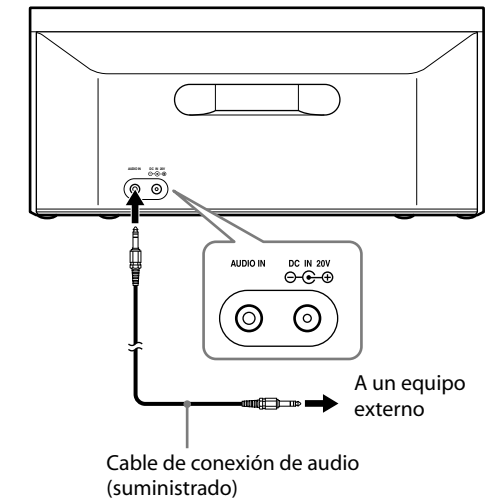

- Notas**
- Consulte también el manual del equipo conectado.
- Es posible que el cable de conexión de audio suministrado no pueda utilizarse con algunos equipos externos. En este caso, utilice un cable adecuado para el equipo externo que utilice.
- Si el volumen es bajo, ajuste primero el volumen en la unidad. Si el volumen sigue siendo bajo, ajuste el volumen del equipo conectado.

Solución de problemas

Generales

La unidad no se enciende.

- Compruebe que el cable de alimentación de CA esté bien conectado a la toma de pared.

No hay sonido.

- Ajuste **VOLUME +/-** (VOL +/- en el mando a distancia).

Se escucha ruido.

- Compruebe que no haya cerca de la unidad teléfonos móviles en marcha o dispositivos similares.

El indicador del botón **I/O** (encendido) parpadea.

- Si la unidad suele apagarse automáticamente tras el parpadeo, incluso si se vuelve a conectar el cable de alimentación de CA, consulte con su distribuidor Sony más próximo.

iPod

No hay sonido.

- Asegúrese de que el iPod está correctamente conectado.

No se puede realizar ninguna operación.

- Asegúrese de que el iPod está correctamente conectado.

No se puede cargar el iPod.

- Asegúrese de que el iPod está correctamente conectado.

Entrada de audio

- Asegúrese de que el cable de conexión de audio está correctamente conectado.

Mando a distancia

El mando a distancia no funciona.

- Cambie la pila del mando a distancia por una nueva si no funciona correctamente.
- Apunte siempre con el mando al sensor del mando a distancia de la unidad.
- Aparte cualquier posible obstáculo entre el mando a distancia y la unidad.
- Asegúrese de que el sensor no está expuesto a una luz demasiado fuerte, como la luz solar directa o la de un fluorescente.
- Acérquese a la unidad cuando utilice el mando a distancia.

Si el problema continúa, consulte con su distribuidor Sony.

Especificaciones

Sección del iPod

Salida de CC: 5 V
Máx: 500 mA

Generales

Altavoz Aprox. 7,6 cm diá. 4 Ω

Entrada

Toma **AUDIO IN** (minitoma estéreo o 3,5 mm)

Salida de potencia

20 W + 20 W (con un 1% de distorsión armónica)

Fuente de alimentación externa

DC IN 20V

Dimensiones

Aprox. 356,0 mm × 158,1 mm × 151,9 mm (an/al/prf)

Peso

Aprox. 1,8 kg

Accesorios suministrados

- Mando a distancia (1)
- Adaptador de alimentación de CA (1)
- Cable de alimentación de CA (1)
- Cable de conexión de audio (1)
- Adaptador de Conexión Universal para iPhone (1)
- Adaptador de Conexión Universal para iPhone 3G e iPhone 3GS (1)
- Adaptador de Conexión Universal para iPhone 4 (1)

El diseño y las especificaciones están sujetos a cambios sin previo aviso.

Modelos de iPod compatibles

A continuación se indican los modelos de iPod compatibles. Actualice su iPod al software más reciente antes de utilizarlo.

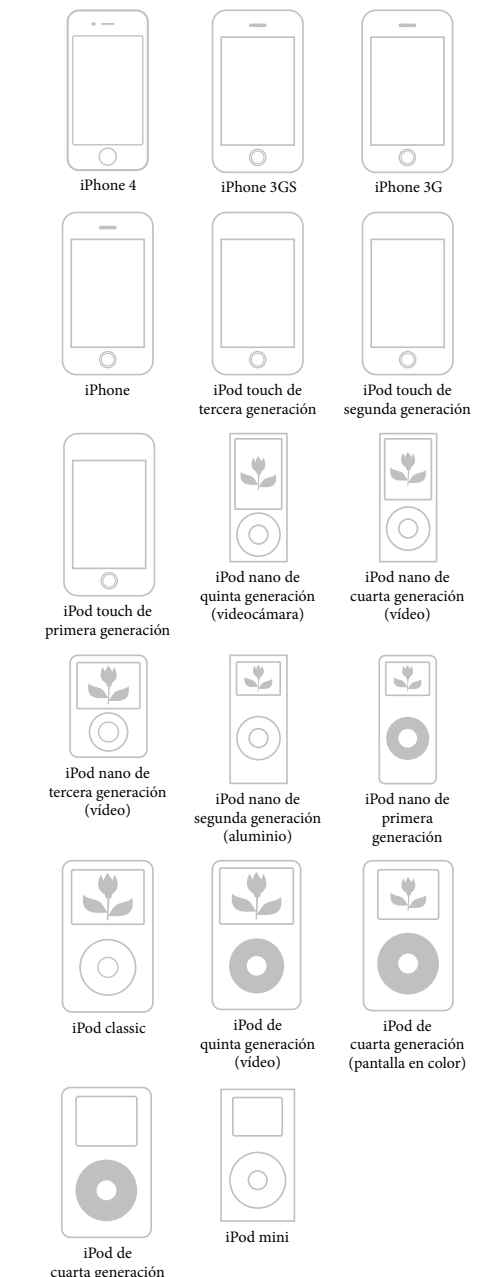

Notas

- En este manual de instrucciones, se utiliza el término "iPod" como referencia general para las funciones del iPod en ambos dispositivos iPod y iPhone, a menos que se especifique lo contrario en el texto o las ilustraciones.
- El conector de la unidad está exclusivamente destinado a la conexión de dispositivos iPod. Si utiliza dispositivos que no se corresponden con el conector, conéctelos a la toma **AUDIO IN** de esta unidad mediante el cable de conexión de audio suministrado.
- Sony declina toda responsabilidad en el caso de la pérdida o corrupción de datos grabados en el iPod al utilizarlo conectado a esta unidad.

Português

ADVERTÊNCIA

Para reduzir o risco de incêndio ou choque eléctrico, não exponha este aparelho à chuva nem à humidade.

Para reduzir o risco de incêndio, não tape os orifícios de ventilação do aparelho com jornais, toalhas de mesa, cortinas, etc. Também não deve colocar velas acesas em cima do aparelho.

Para reduzir o risco de incêndio ou choque eléctrico, não exponha o aparelho a pingos ou salpicos e não coloque recipientes com líquidos, tais como jarras, em cima do aparelho.

Não exponha as pilhas (bateria ou pilhas instaladas) a calor excessivo como o da luz solar directa, fogo ou semelhante durante um longo período de tempo.

Uma vez que a ficha principal é utilizada para desligar a unidade da corrente eléctrica, ligue a unidade a uma tomada CA facilmente acessível. Caso observe uma anormalidade na unidade, desligue imediatamente a ficha principal da tomada CA.

Mesmo que tenha premido OFF para desligar o leitor, este continua ligado à fonte de alimentação CA (corrente eléctrica) até retirar a ficha da tomada de parede.

A placa de identificação e informações importantes relativas a segurança estão localizadas na parte inferior exterior da unidade principal e na superfície do transformador de CA.

ATENÇÃO

Existe o perigo de explosão se a pilha for substituída incorrectamente. Substitua-a apenas por uma de tipo igual.

Aviso para os utilizadores: a seguinte informação só é aplicável a produtos comercializados em países onde se apliquem as directivas da UE
O fabricante deste produto é a Sony Corporation, 1-7-1 Konan Minato-ku Tokyo, 108-0075 Japão. O representante autorizado para Compatibilidade Electromagnética e segurança do produto é a Sony Deutschland GmbH, Hedelfinger Strasse 61, 70327 Stuttgart, Alemanha. Para qualquer assunto relacionado com serviço ou garantia por favor consulte a morada indicada nos documentos sobre serviço e garantias que se encontram junto ao produto.

A validade da marcação CE está limitada apenas àqueles países onde esteja legalmente em vigor, sobretudoo nos países do EEE (Espaço Económico Europeu).

Funções

- Compatível com iPod e iPhone
- MEGA BASS
- Função de entrada de áudio (Audio in)
- Telecomando sem fios fornecido

Precauções

- Utilize o aparelho com a fonte de alimentação indicada na secção "Especificações".
- Para desligar o cabo de alimentação CA (cabo de ligação à corrente), puxe pela ficha e não pelo cabo.
- Como o altifalante têm um iman forte, mantenha os cartões de crédito com banda magnética e relógios de corda longe do rádio para evitar possíveis danos provocados por este iman.
- Não instale o aparelho perto de uma fonte de calor, tal como um radiador ou uma saída de ar quente, nem num local sujeito à luz directa do sol, a pó em quantidade excessiva, a vibração mecânica ou choque.
- Permita a circulação adequada de ar, de modo a evitar sobreaquecimento interno. Não coloque a unidade numa superfície (um tapete, um cobertor, etc.) ou perto de materiais (cortina) que possam bloquear os orifícios de ventilação.
- Se algum objecto sólido ou algum líquido cair para dentro da unidade, desligue-a e solicite a verificação da mesma a um técnico especializado antes de a continuar a utilizar.
- Para limpar a caixa, utilize um tecido suave humedecido numa solução de detergente suave.
- Se a unidade for colocada junto de um projector ou um televisor baseado em CRT, pode produzir-se uma imagem fantasma. Nesse caso, afaste a unidade.

NOTAS ACERCA DA PILHA DE LÍTIO

- Limpe a pilha com um pano seco para assegurar um bom contacto.
- Certifique-se de que presta atenção à polaridade ao instalar a pilha.
- Não manuseie a pilha com pinças metálicas, caso contrário poderá ocorrer um curto-circuito.

Tratamento de Equipamentos Eléctricos e Electrónicos no final da sua vida útil (Aplicável na União Europeia e em países Europeus com sistemas de recolha selectiva de resíduos)

Este símbolo, colocado no produto ou na sua embalagem, indica que este não deve ser tratado como resíduo urbano indiferenciado. Deve sim ser colocado num ponto de recolha destinado a resíduos de equipamentos eléctricos e electrónicos. Assegurandose que este produto é correctamente depositado, irá prevenir potenciais consequências negativas para o ambiente bem como para a saúde, que de outra forma poderiam ocorrer pelo mau manuseamento destes produtos. A reciclagem dos materiais contribuirá para a conservação dos recursos naturais. Para obter informação mais detalhada sobre a reciclagem deste produto, por favor contacte o município onde reside, os serviços de recolha de resíduos da sua área ou a loja onde adquiriu o produto.

Accessório aplicável: telecomando

Tratamento de pilhas no final da sua vida útil (Aplicável na União Europeia e em países Europeus com sistemas de recolha selectiva de resíduos)

Este símbolo, colocado na pilha ou na sua embalagem, indica que estes produtos não devem ser tratados como resíduos urbanos indiferenciados. Em determinadas pilhas este símbolo pode ser usado em combinação com um símbolo químico. Os símbolos químicos para o mercúrio (Hg) ou chumbo (Pb) são adicionados se a pilha contiver mais de 0,0005% em mercúrio ou 0,004% em chumbo. Devem antes ser colocados num ponto de recolha destinado a resíduos de pilhas e acumuladores. Assegurando-se que estas pilhas são correctamente depositadas, irá prevenir potenciais consequências negativas para o ambiente bem como para a saúde, que de outra forma poderiam ocorrer pelo mau manuseamento destas pilhas. A reciclagem dos materiais contribuirá para a conservação dos recursos naturais. Se por motivos de segurança, desempenho ou protecção de dados, os produtos necessitarem de uma ligação permanente a uma pilha integrada, esta só deve ser substituída por profissionais qualificados. Acabado o período de vida útil do aparelho, coloque-o no ponto de recolha de produtos eléctricos/electrónicos de forma a garantir o tratamento adequado da bateria integrada.

Para as restantes pilhas, por favor, consulte as instruções do equipamento sobre a remoção da mesma. Deposite a bateria num ponto de recolha destinado a resíduos de pilhas e baterias.

Para informações mais detalhadas sobre a reciclagem deste produto, por favor contacte o município onde reside, os serviços de recolha de resíduos da sua área ou a loja onde adquiriu o produto.

Caso surja alguma dúvida ou problema relativos a este aparelho, consulte o seu agente Sony mais próximo.

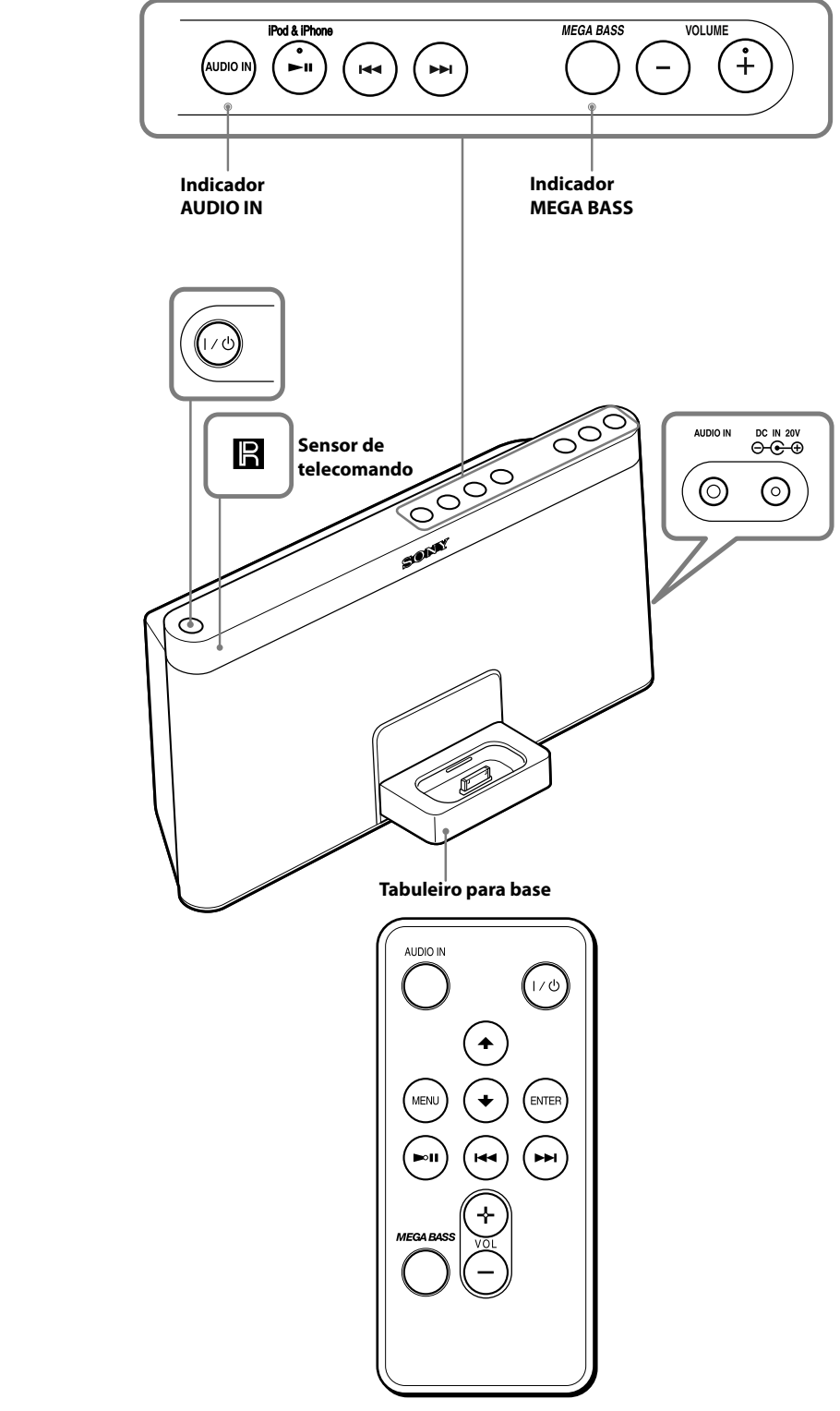

Os botões **VOLUME + (VOL +** no telecomando) e **►II** possuem um ponto táctil.

Fontes de alimentação

Preparar uma fonte de alimentação

- Ligue o cabo de alimentação CA (fornecido) ao transformador de CA (fornecido).
- Ligue o transformador de CA à tomada **DC IN 20V** na parte traseira desta unidade firmemente e ligue a uma tomada de parede.

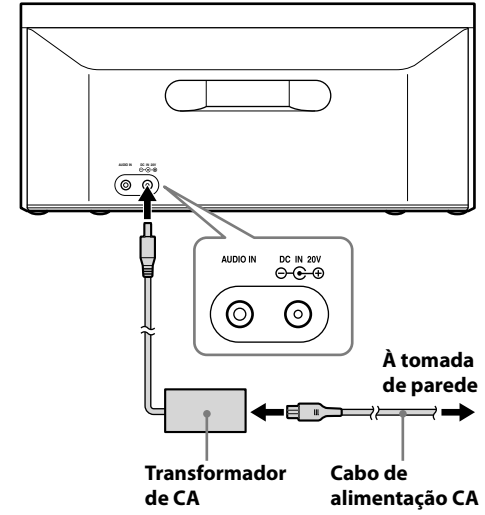

Nota sobre o transformador de CA

- Utilize apenas o transformador de CA da Sony fornecido. A polaridade das fichas de outros fabricantes pode ser diferente. A não utilização do transformador de CA fornecido pode provocar uma avaria da unidade.



Operações

Antes de utilizar a unidade

Para ligar/desligar a alimentação

Prima **I/⏻** (alimentação). O indicador **I/⏻** (alimentação) acende-se a verde quando a unidade é ligada.

Para ajustar o volume

Prima **VOLUME +/- (VOL +/-** no telecomando).

Sugestões

- O intervalo de volume é ajustável entre 0 e 30.
- Ao ligar a alimentação, é retomada a última definição de volume. O volume será reduzido automaticamente para um nível adequado, se a última definição de volume for demasiado elevada.
- O indicador **I/⏻** (alimentação) pisca três vezes quando o som é definido para o nível de volume máximo ou mínimo.

Para reforçar o som de graves

Prima **MEGA BASS**. O indicador **MEGA BASS** acende-se. Pode obter um som de graves de alta qualidade. Para regressar ao som normal, prima novamente o botão.

Sistema de gestão de energia

Após a reprodução do iPod (ou componente ligado à tomada **AUDIO IN**) terminar, se não for realizada qualquer operação durante cerca de 30 minutos, a unidade desliga-se automaticamente.

Reproduzir um iPod

Pode desfrutar do áudio de iPod definindo-o no Tabuleiro para base da unidade.

Quando inserir um iPod na unidade, certifique-se de que usa o adaptador universal para base de ligação fornecido com o seu iPod ou produtos à venda no mercado da Apple Inc.

Se estiver a utilizar um iPhone, iPhone 3G, iPhone 3GS ou iPhone 4, coloque o adaptador universal para base de ligação fornecido para iPhone, iPhone 3G, iPhone 3GS ou iPhone 4 antes de ligar.

O número do adaptador, **12**, **15** ou **19**, é apresentado na parte inferior do adaptador universal para base de ligação fornecido. **12** é para o iPhone, **15** é para o iPhone 3G e para o iPhone 3GS e **19** é para o iPhone 4. Verifique o número do adaptador antes de o utilizar.

Adaptador universal para Base de ligação



Notas

- Para utilizar um iPod, consulte o manual do utilizador do seu iPod.
- O conector da unidade é para utilização exclusiva de iPod. Ao utilizar um dispositivo que não seja compatível com o conector, ligue-o à tomada **AUDIO IN** desta unidade com o cabo de ligação de áudio fornecido.
- A Sony não se responsabiliza pela perda ou pelos danos provocados nos dados gravados no iPod, quando utilizar um iPod ligado a esta unidade.
- Para obter mais informações acerca das condições ambientais para utilizar o seu iPod, consulte o website da Apple Inc.

- Insira o adaptador para o seu iPod/iPhone.

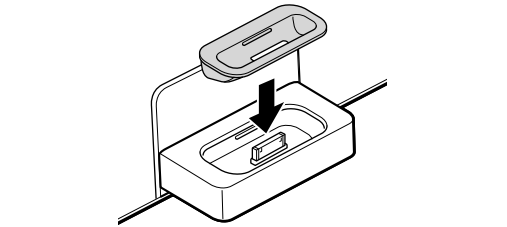

- Coloque o iPod/iPhone no Tabuleiro para base.

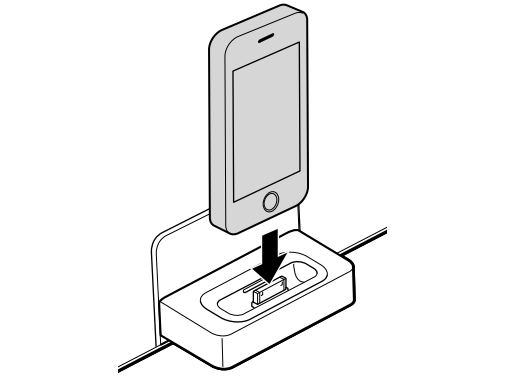

Sugestão

- Retire a caixa ou a tampa do iPod antes de o colocar no tabuleiro para assegurar uma ligação estável.

3 Prima **►II** (alimentação directa).

O iPod começa a reprodução. Pode controlar o iPod ligado através da unidade ou dos botões do iPod.

Para	Prima
Desligar o iPod	Prima sem soltar ►II .
Pausar a reprodução	►II Para retomar a reprodução, prima novamente.
Ir para a faixa seguinte	►►I (avançar)
Ir para a faixa anterior	◄◄ (recuar)* ¹
Localizar um ponto enquanto ouve o som	►►I (avançar) ou ◄◄ (recuar) durante a reprodução e mantenha premido até encontrar o ponto.
Localizar um ponto enquanto observa o visor do iPod	►►I (avançar) ou ◄◄ (recuar) no modo de pausa e mantenha premido até encontrar o ponto e, em seguida, prima ►II .
Voltar ao menu anterior	MENU * ²
Seleccionar uma opção do menu ou uma faixa para reprodução	♦ (para cima)/ ♦ (para baixo)* ²
Executar a opção do menu seleccionada ou iniciar a reprodução	ENTER * ²

^{*1} Durante a reprodução, esta operação permite voltar ao início da faixa actual. Para ir para a faixa anterior, prima duas vezes.

^{*2} Estas operações apenas estão disponíveis quando utilizar o telecomando fornecido.

Notas

- Quando colocar ou retirar o iPod, segure o iPod no mesmo ângulo do conector desta unidade e não torça nem dobre o iPod para não danificar o conector.
- Não transporte a unidade com um iPod no Tabuleiro para base. Se o fizer, pode provocar uma avaria.
- Quando colocar ou retirar o iPod, fixe o Tabuleiro para base de modo firme.
- Antes de desligar o iPod, interrompa a reprodução.
- Se a bateria do iPod tiver uma carga extremamente reduzida, carregue-a antes da utilização.
- Um iPod touch/iPhone apenas irá funcionar se estiver ligado. Ligue a alimentação do iPod touch/iPhone antes da utilização.

Direitos de autor

iPhone, iPod, iPod classic, iPod nano e iPod touch são marcas comerciais da Apple Inc., registadas nos Estados Unidos da América e noutros países. "Made for iPod", e "Made for iPhone" significam que um acessório electrónico foi concebido para ligação específica ao iPod ou iPhone, respectivamente, e que está certificado pelo fabricante para cumprir os padrões de desempenho da Apple. A Apple não se responsabiliza pelo funcionamento deste dispositivo ou pela sua conformidade com as normas de segurança e regulamentares. Tenha em atenção que a utilização deste acessório com o iPod ou iPhone pode afectar o desempenho sem fios.

Para utilizar esta unidade como carregador de bateria para o seu iPod
Pode utilizar a unidade como carregador de bateria para o seu iPod. O carregamento é iniciado quando o iPod é ligado à unidade.

O estado do carregamento aparece no visor do iPod. Para mais informações, consulte o manual do utilizador do iPod.

Ligação de componentes opcionais

Pode desfrutar do som de um componente opcional, como um leitor de música digital portátil, através dos altifalantes desta unidade. Certifique-se de que desliga a alimentação de cada componente antes de efectuar quaisquer ligações. Para mais informações, consulte o manual de instruções do componente a ser ligado.

- Ligue firmemente a tomada **AUDIO IN** na parte de trás da unidade à tomada de saída de linha do leitor de música digital portátil ou outro componente, utilizando um cabo de ligação de áudio.
- Prima **I/⏻** (alimentação) para ligar a unidade.
- Ligue o componente ligado.

4 Prima **AUDIO IN**.

O indicador **AUDIO IN** acende-se. O som dos componentes ligados é emitido dos altifalantes desta unidade.

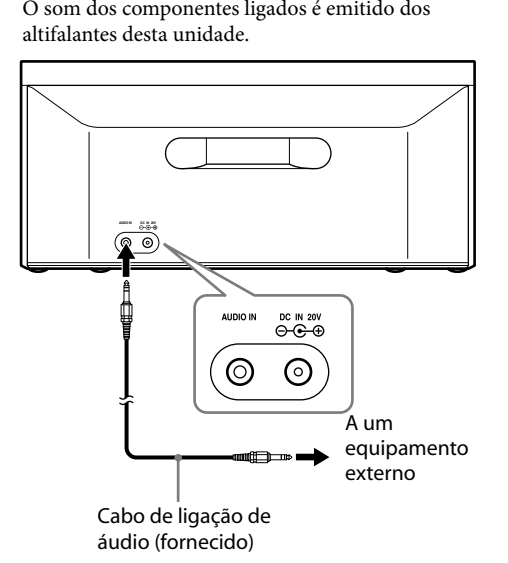

Notas

- Consulte também o manual do equipamento ligado.
- O cabo de ligação de áudio fornecido poderá não poder ser utilizado com alguns equipamentos externos. Neste caso, utilize um cabo adequado ao equipamento externo que está a utilizar.
- Se o nível de volume for baixo, ajuste primeiro o volume da unidade. Se o nível de volume continuar muito baixo, ajuste o volume do equipamento ligado.

Resolução de problemas

Geral

A alimentação não está ligada.

- Certifique-se de que o cabo de alimentação CA está firmemente ligado à parede.

Não ouve som.

- Ajuste **VOLUME +/- (VOL +/-** no telecomando).

Ouve ruído.

- Certifique-se de que a unidade não se encontra na proximidade de auscultadores portáteis em utilização, etc.

O indicador I/⏻ (alimentação) está intermitente.

- Se a unidade se desligar automaticamente muitas vezes após estar intermitente, mesmo que o cabo de alimentação CA volte a ser ligado, consulte o seu agente Sony mais próximo.

iPod

Não ouve som.

- Certifique-se de que o iPod está bem ligado.

Uma operação não é realizada.

- Certifique-se de que o iPod está bem ligado.

Não é possível carregar o iPod.

- Certifique-se de que o iPod está bem ligado.

Entrada de áudio

- Certifique-se de que o cabo de ligação de áudio está bem ligado.

Telecomando

O telecomando não funciona.

- Substitua a pilha do telecomando por uma nova se tiver pouca carga.
- Certifique-se de que aponta o telecomando para o sensor de telecomando da unidade.
- Retire quaisquer obstáculos entre o telecomando e a unidade.
- Certifique-se de que o sensor do telecomando não é exposto a luz forte, como a luz solar directa ou a uma lâmpada fluorescente.
- Aproxime-se da unidade quando utilizar o telecomando.

Se o problema persistir, consulte o seu agente Sony mais próximo.

Especificações

Secção do iPod
Saída CC: 5 V
MÁX: 500 mA

Geral
Altifalante
Aprox. 7,6 cm diâ. 4 Ω
Entrada
Ficha AUDIO IN (mini-ficha estéreo 0,3,5 mm)
Saídas de alimentação
20 W + 20 W (a 1% de distorção harmónica)
Fonte de alimentação externa
DC IN 20V
Dimensões
Aprox. 356,0 mm × 158,1 mm × 151,9 mm (l/a/p)
Peso
Aprox. 1,8 kg
Acessórios fornecidos
Telecomando (1)
Transformador de CA (1)
Cabo de alimentação CA (1)
Cabo de ligação de áudio (1)
Adaptador universal para Base para iPhone (1)
Adaptador universal para Base para iPhone 3G e iPhone 3GS (1)
Adaptador universal para Base para iPhone 4 (1)

Design e especificações sujeitos a alterações sem aviso prévio.

Modelos iPod compatíveis

Os modelos iPod compatíveis são os seguintes. Actualize o seu iPod para utilizar o software mais recente antes de o utilizar.

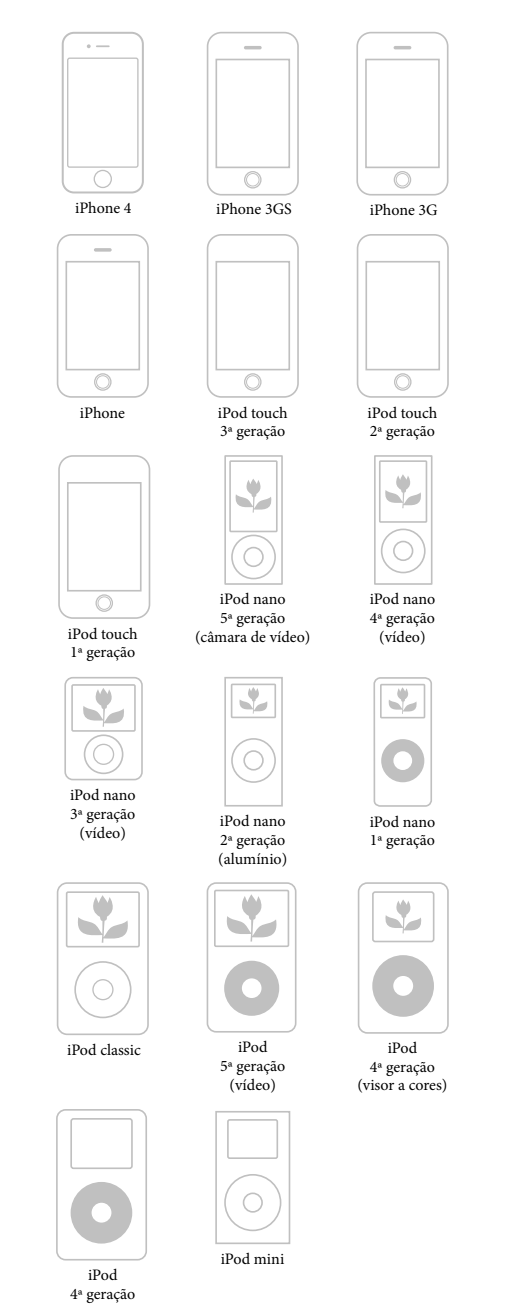

Notas

- Neste Manual de Instruções, o termo "iPod" é utilizado como uma referência geral para as funções de iPod em iPod ou iPhone, a não ser que o contrário seja especificado no texto ou ilustrações.
- O conector da unidade é para utilização exclusiva de iPod. Ao utilizar unidades que não são compatíveis com o conector, ligue à tomada **AUDIO IN** desta unidade com o cabo de ligação de áudio fornecido.
- A Sony não se responsabiliza pela perda ou pelos danos provocados nos dados gravados num iPod, quando utilizar um iPod ligado a esta unidade.