

HT-SS1200

Lynvejledning beskriver

Pika-asetusopas

Guia de instalação rápida



* 3 2 1 0 7 6 9 5 1 * (1)

Sony Corporation © 2007 Printed in Malaysia

1: Installation af højttalere/ 1: Kaiuttimien sijoittaminen/ 1: Instalar os altifalantes

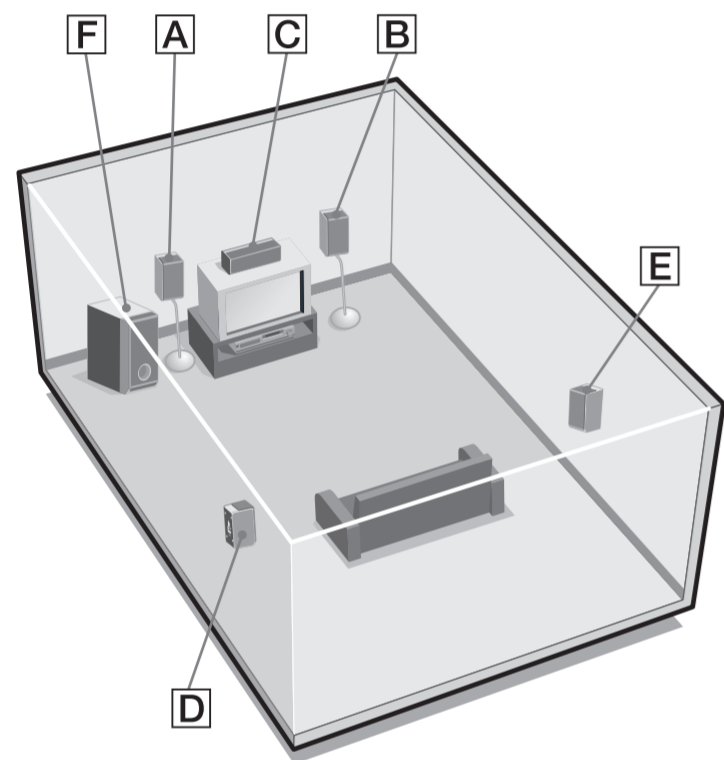

Dansk

Denne Lynvejledning beskriver tilslutning af en DVD-afspiller, satellittuner eller set-top boks, TV, Blu-ray-disc-afspiller, højttalere og en subwoofer, så du kan nyde flerkanals surround sound. Se betjeningsvejledningen, som følger med receiveren.

Illustrationerne i vejledningen angiver højttalerne som **A** til **F**.

- A** Fronthøjttaler (venstre)
- B** Fronthøjttaler (højre)
- C** Centerhøjttaler
- D** Surround-højttaler (venstre)
- E** Surround-højttaler (højre)
- F** Subwoofer

1: Installation af højttalere

Illustrationerne ovenover viser et eksempel på et 5.1 kanals højttalersystem (fem højttalere og én subwoofer). Se den betjeningsvejledning, der følger med receiveren.

Om højttalerplacering

Fronthøjttalere, centerhøjttaleren og subwooferen er afskærmet magnetisk, så de kan installeres i nærheden af et TV. Da surround-imidletid ikke er magnetisk afskærmede, anbefales at anbringe dem lidt på afstand af TV'et.

2: Tilslutning af højttalerne

Ovenstående illustration viser, hvordan højttalerne tilsluttes. Før du tilslutter højttalerne, skal du kontrollere højttalertypen på højttalermærkaten på højttalernes bagpanel.

Om højttalerledninger

- Brug de lange højttalerledninger til at forbinde surround-højttalere og de korte højttalerledninger til front- og centerhøjttalere.

Om højttalerstik

- Tilslut den samme farve højttaler-stik til den samme farve jackstik på receiveren.
- Se illustrationen ovenfor angående oplysninger om tilslutning af højttalerledninger.

3: Tilslutning af andre apparater

Dette er et eksempel på tilslutning af denne receiver og dine apparater. Se trin 3 i "Introduktion" i den betjeningsvejledning, der følger med denne receiver, angående oplysninger om andre tilslutninger og apparater.

4: Tilslut alle netledninger til sidst

Tilslut netledningen til en stikkontakt i væggen.

Se "Tilslutning af netledningen" i den betjeningsvejledning, der følger med receiveren.

2: Tilslutning af højttalerne/2: Kaiuttimien liittäminen/ 2: Ligar os altifalantes

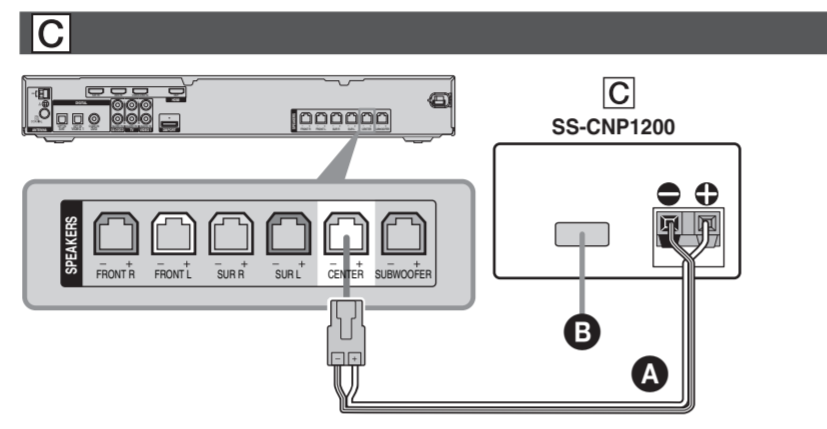
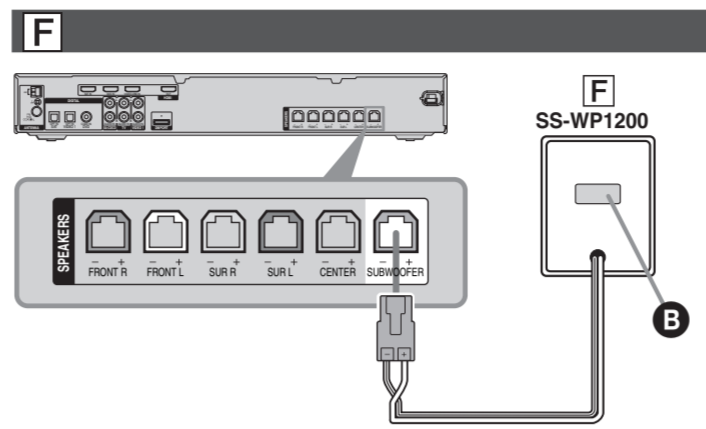
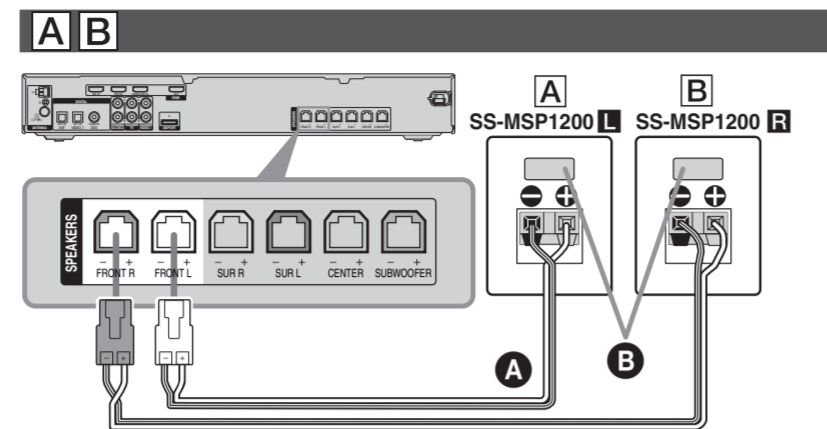

- A** Højttalerkabler (medfølger)/Kaiutinjohdot (vakiovaruste)/Cabos de altifalante (fornecido)
- B** Højttalermærkat/Mallinimitarra/Etiqueta do altifalante

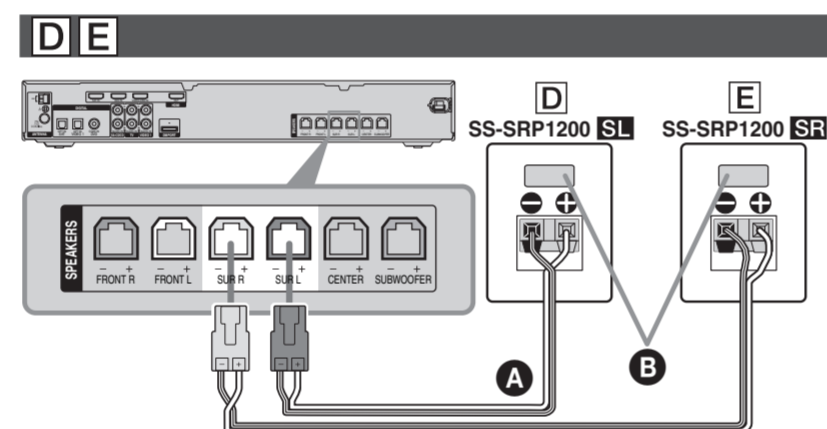

Suomi

Tämä Pika-asetusopas neuvoo, miten voit liittää DVD-soittimen, satelliittiviritimen tai digiboksin, television, Blu-ray-levysoitin, kaiuttimet ja lisäbassokaiuttimen ja siten kuunnella monikanavaista tilääntä. Katso lisätietoja vastaanottimen vakiovarusteisiin sisältyvästä käyttöohjeesta.

Tämän oppaan kuvissa kaiuttimet on merkitty symboleilla **A** – **F**.

- A** Etukaiutin (vasen)
- B** Etukaiutin (oikea)
- C** Keskikaiutin
- D** Takakaiutin (vasen)
- E** Takakaiutin (oikea)
- F** Lisäbassokaiutin

1: Kaiuttimien sijoittaminen

Yllä olevissa kuvissa on esimerkkinä 5.1-kanavainen kaiutinjärjestelmä (viisi kaiutinta ja yksi lisäbassokaiutin). Katso lisätietoja vastaanottimen vakiovarusteisiin sisältyvästä käyttöohjeesta.

Kaiuttimien sijoittaminen

Etukaiuttimet, keskikaiutin ja lisäbassokaiutin ovat magneettisestisuojattuja, joten ne voi asettaa lähelle televisiota. Koska takakaiuttimet eivät ole magneettisesti suojattuja, ne kannattaa kuitenkinasettaa hieman kauemmas televisiosta.

2: Kaiuttimien liittäminen

Yllä olevassa kuvassa on esitetty kaiuttimien liittäminen. Tarkasta kaiuttimien tyyppi niiden takapaneelissa olevasta mallinimitarrasta ennen kaiuttimien liittämistä.

Tietoja kaiutinjohtoista

- Liitä takakaiuttimet pitkällä kaiutinjohtoilla ja etu- ja keskikaiuttimet lyhyillä kaiutinjohtoilla.

Tietoja kaiutiinliittämisestä

- Liitä kaiuttimen liitin samanvärisen liitäntään vastaanottimessa.
- Lisätietoja kaiutinjohtojen liittämisestä on yllä olevassa kuvassa.

3: Muiden laitteiden liittäminen

Kuvassa on esimerkiksi tämän vastaanottimen liittämistä muihin laitteisiin. Lisätietoja muiden laitteiden liittämisestä on tämän vastaanottimen vakiovarusteisiin sisältyvän käyttöohjeen "Aloittaminen"-osan kohdassa 3.

4: Liitä kaikki virtajohdot viimeiseksi

Liitä verkkovirtajohto pistorasiaan. Katso lisätietoja vastaanottimen vakiovarusteisiin sisältyvän käyttöohjeen kohdasta "Verkkovirtajohdon liittäminen".

3: Tilslutning af andre apparater/3: Muiden laitteiden liittäminen/3: Ligar outros componentes

Videoapparater/ Videolaitteet/ Componentes de vídeo

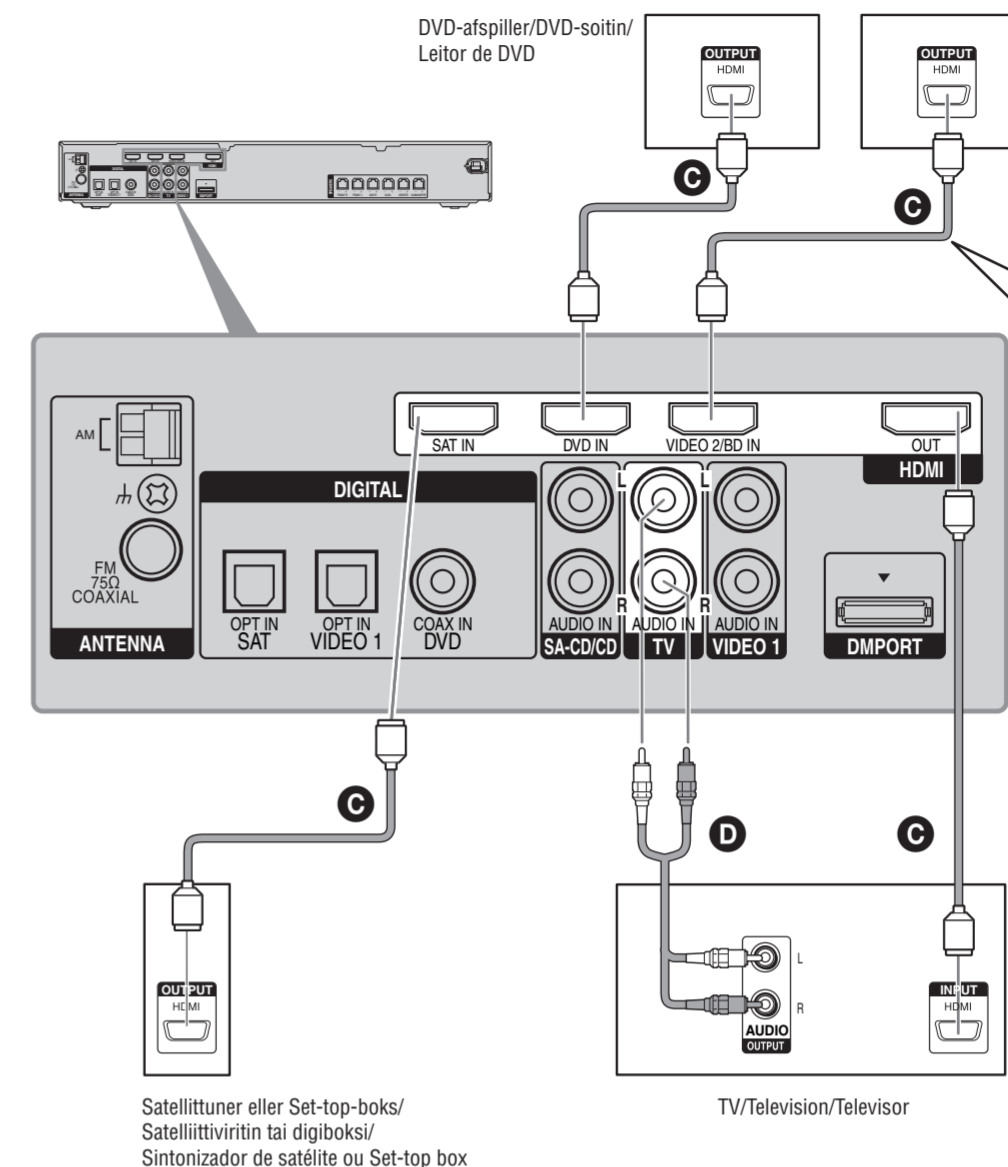

- C** HDMI-kabel (medfølger ikke)/HDMI-kaapeli (ei sisälly vakiovarusteisiin)/Cabo HDMI (não fornecido)
- D** Lydkabel (medfølger ikke)/Audiojohto (ei sisälly vakiovarusteisiin)/Cabo de áudio (não fornecido)

Bemærk!
Sørg for at ændre fabriksindstillingen for VIDEO 2- indtastningsknappe på fjernbetjeningen, så du kan bruge knappen til at styre Blu-ray disc-afspilleren. For detaljer se "Anvendelse af fjernbetjeningen" i betjeningsvejledning, der følger med receiveren.

Huomautus
Vaihda kaukosäätimen VIDEO 2 - valintapainikkeen tehdasetusta niin, että voit ohjata painikkeella Blu-ray-levysoitinta. Lisää tietoa tämän vastaanottimen käyttöohjeiden "Kaukosäätimen käyttäminen"- kohdasta.

Nota
Mude a definição de fábrica do botão de entrada VIDEO 2 do telecomando para poder utilizá-lo para comandar o leitor de discos Blu-ray. Para mais detalhes, consulte "Utilizar o telecomando" no manual de instruções do receptor.

Português

Este Guia de instalação rápida descreve como ligar um leitor de DVD, sintonizador de satélite ou set-top box, televisor, leitor de disco Blu-ray, altifalantes e subwoofer para poder ouvir som surround multicanal. Para obter mais informações, consulte o manual de instruções fornecido com o receptor.

As figuras do guia identificam os altifalantes de **A** a **F**.

- A** Altifalante frontal (esquerdo)
- B** Altifalante frontal (direito)
- C** Altifalante central
- D** Altifalante de surround (esquerdo)
- E** Altifalante de surround (direito)
- F** Subwoofer

1: Instalar os altifalantes

As figuras acima são o exemplo da configuração de um sistema de altifalantes de 5.1 canais (cinco altifalantes e um subwoofer). Consulte o manual de instruções fornecido com o receptor.

Local de instalação dos altifalantes

Os altifalantes frontais, central e o subwoofer têm uma blindagem magnética que permite instalá-los junto de um televisor. No entanto, como o altifalante de surround não têm blindagem magnética, recomenda-se que os instale ligeiramente mais afastados do televisor.

2: Ligar os altifalantes

A ilustração acima mostra como ligar os altifalantes. Antes de ligar os altifalantes, verifique a etiqueta na parte de trás dos altifalantes para saber o tipo respectivo.

Cabos de altifalantes

- Utilize os cabos de altifalante compridos para ligar o altifalante de surround e os cabos curtos para ligar os altifalantes frontal e central.

Tomadas de altifalantes

- Ligue o conector da mesma cor do altifalante com a tomada da mesma cor do receptor.
- Para obter mais informações sobre a ligação dos cabos de altifalantes, consulte a figura acima.

3: Ligar outros componentes

É um exemplo de como ligar este receptor e os seus componentes. Para obter mais informações sobre outras ligações e outros componentes, consulte o passo 3 de "Como começar" no manual de instruções fornecido com este receptor.

4: Ligar todos os cabos de alimentação no fim

Ligue o cabo de alimentação de CA a uma tomada de parede. Consulte "Ligar o cabo de alimentação de CA" no manual de instruções fornecido com o receptor.

Automatisk kalibrering/Automaattinen kalibrointi/Calibração automática

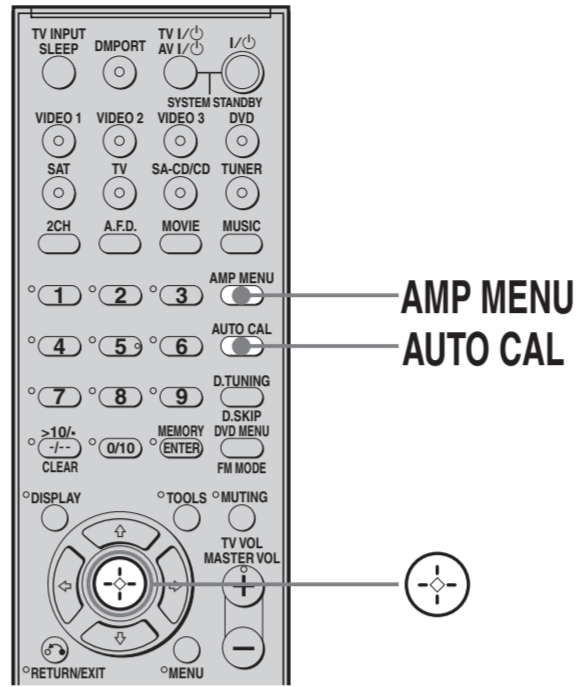
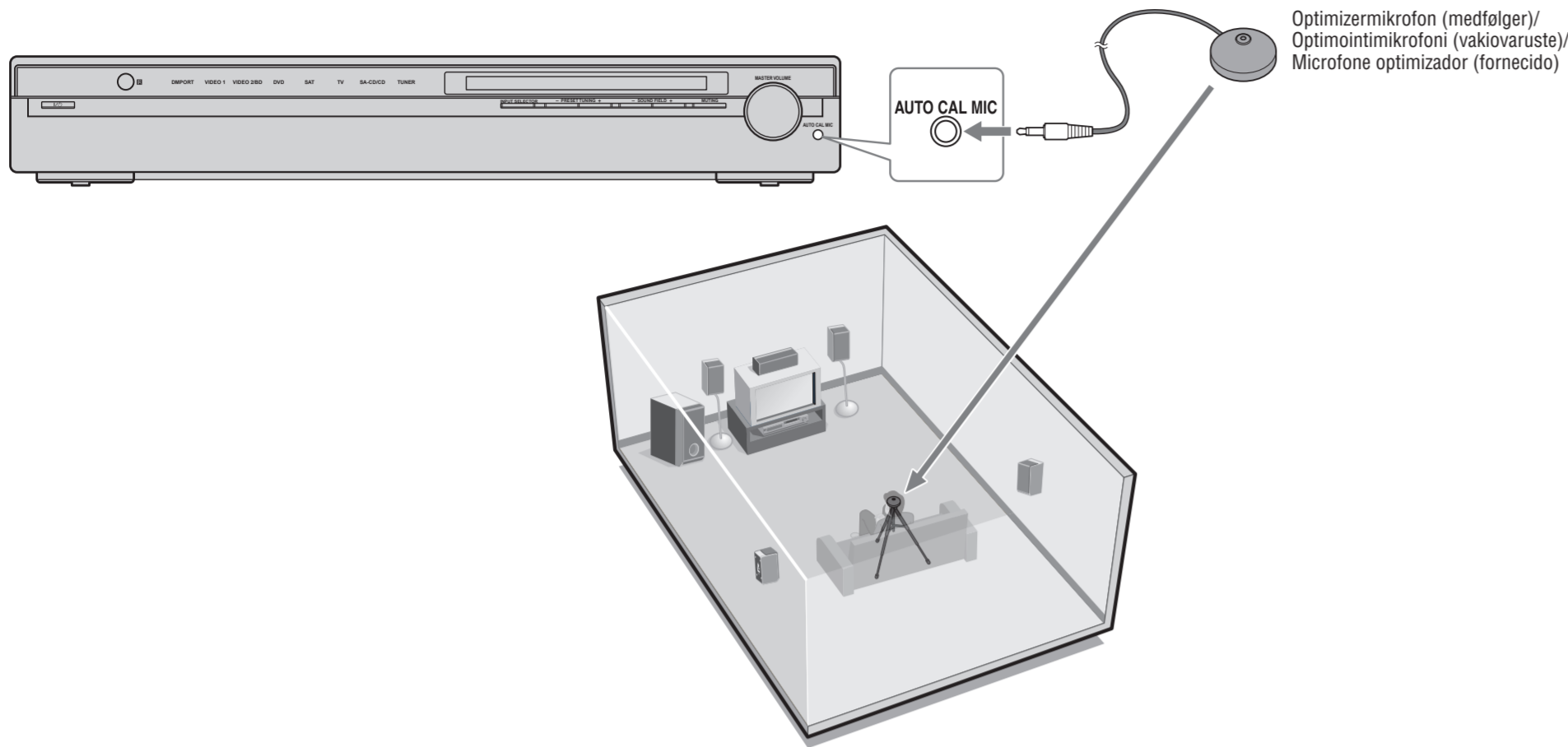

Dansk

Automatisk kalibrering af højttalerindstillingerne

Du kan indstille højttalerne for automatisk at opnå den lyd, du ønsker, fra alle de tilsluttede højttalere ved hjælp af funktionen Automatisk kalibrering. Funktionen Automatisk kalibrering vil:

- Kontroller tilslutningen mellem hver højttaler og receiveren.
- Juster højttalerens lydstyrke.
- Måle afstanden fra hver højttaler til din lytteposition.
- Mål højttalerens polaritet.
- Mål frekvensen.

1 Tilslut den medfølgende optimizermikrofon til AUTO CAL MIC-jackstikket i receiveren.

2 Opsæt optimizermikrofonen.

Anbring optimizermikrofonen i din lytteposition. Du kan også anvende en stol eller et stativ, så optimizermikrofonen er i samme højde som dine ører.

3 Tryk på AMP MENU, og tryk derefter på AUTO CAL.

Funktionen Automatisk kalibrering startes.

Når målingerne er udført, lyder der et bip, og "SAVE" fremkommer på displayet.

4 Tryk på  for at gemme måleresultaterne.

For detaljer om måleresultaterne se "Bekræftelse/lagring af måleresultaterne" i betjeningsvejledning, der følger med denne receiver.

Bemærk!

- Hvis der er nogen forhindringer på vejen mellem optimizermikrofonen og højttalerne, kan kalibreringen ikke udføres korrekt. Fjern eventuelle forhindringer fra måleområdet for at undgå målefejlel.
- Under kalibreringen er lyden, der kommer ud af højttaleren, meget høj. Læg mærke til, om der er børn og naboer i nærheden, det kan forstyrre.
- Udfør automatisk kalibrering i et roligt miljø for at undgå forstyrrelser og for at få en mere nøjagtig måling.

Suomi

Kaiutinasetusten automaattinen kalibrointi

Kaikkien liitettyjen kaiuttimien asetukset voi määrittää automaattisen kalibrointitoiminnon avulla. Automaattinen kalibrointi suorittaa seuraavat toimet:

- Kaiuttimien ja vastaanottimen välisen kytkennän toimivuus.
- Kaiuttimien äänenvoimakkuustason säätäminen.
- Kunkin kaiuttimen ja kuuntelupaikan välisen etäisyyden mittaaminen.
- Mittaa kaiuttimen polariteetti.
- Mittaa taajuuden ominaisuudet.

1 Liitä vakiovarusteisiin sisältyvä optimointimikrofoni vastaanottimen AUTO CAL MIC -liitäntään.

2 Valmistele optimointimikrofoni.

Sijoita optimointimikrofoni kuuntelupaikkaan. Voit myös käyttää tuolia tai jalustaa apuna niin, että optimointimikrofoni on korvien korkeudella.

3 Paina AMP MENU ja AUTO CAL.

Automaattisen kalibrointi käynnistyy.

Kun mittaus on päättynyt, piippausääni kuuluu ja "SAVE" tulee näkyviin ruudulle.

4 Paina  tallentaaksesi mittaustulokset.

Lisää tietoa mittaustuloksista tämän vastaanottimen kanssa toimitettujen käyttöohjeiden ” Mittaustulosten vahvistaminen/tallentaminen”-kohdasta.

Huomautuksia

- Jos optimointimikrofonin ja kaiuttimien välissä on esteitä, kalibrointia ei voida suorittaa oikein. Poista kaikki esteet mittausalueelta mittausvirheiden estämiseksi.
- Kalibroinnin aikana kaiuttimien välittämä ääni on erittäin kova. Varo lasten läsnäolosta laitteen läheisyydessä sekä vaikutuksia naapureihin.
- Suorita Automaattinen Kalibrointi hiljaisessa ympäristössä välttääksesi melua ja saadaksesi aikaan tarkka mittaus.

Portuguese

Calibrar automaticamente as definições dos altifalantes

Pode configurar os altifalantes para obter automaticamente o som que deseja de todos os altifalantes ligados, utilizando a função de calibração automática. A função de calibração automática vai:

- Verifique a ligação entre cada altifalante e o receptor.
- Ajuste o nível do altifalante.
- Medir a distância de cada altifalante a partir da sua posição de audição.
- Medir a polaridade do altifalante.
- Medir as características da frequência.

1 Ligue o microfone otimizador fornecido à tomada AUTO CAL MIC do receptor.

2 Instale o microfone otimizador.

Coloque o microfone otimizador na sua posição de audição. Também pode utilizar um suporte ou tripé para que o microfone otimizador permaneça à mesma altura que os ouvidos.

3 Carregue em AMP MENU e, em seguida, carregue em AUTO CAL.

A função de calibração automática é iniciada.

Quando terminar a medição, soa um bipe e aparece “SAVE” no visor.

4 Premir  para salvar o resultado da medição.

Para mais detalhes sobre os resultados da medição, consulte “Confirmar/salvar os resultados da medição” no manual de instruções fornecido com este Receptor.

Notas

- Se houver obstáculos entre o microfone otimizador e os altifalantes, não é possível executar correctamente a calibração. Retire os obstáculos da área de medição para evitar erros nas medidas.
- Durante a calibração, o som que sai dos altifalantes é muito alto. Tenha atenção à presença de crianças ou ao efeito na vizinhança.
- Execute a calibração automática num ambiente calmo para evitar o efeito do barulho e ter uma medição mais precisa.

Dansk

Tilslutning af andre apparaters

Du skal indstille hvert apparat, så lyden kommer korrekt ud af højttalerne, når du afspiller fra et tilsluttet apparat. I det følgende beskrives Sony-apparater. Yderligere oplysninger findes i den betjeningsvejledning, der følger med hver enhed.

Sony TV

Vælg TV-indgang, så der vises et billede fra det videoapparat, du har valgt, på TV'et.

Sony DVD-afspiller

1 Vælg "AUDIO SETUP" i opsætningsdisplayet på DVD-afspilleren.

2 Indstil "AUDIO DRC" til "WIDE RANGE".

3 Indstil "DIGITAL OUT" til "ON".

4 Indstil "DOLBY DIGITAL" til "DOLBY DIGITAL".

5 Indstil "DTS" til "ON" eller "DTS". (Vælg den relevante indstilling til modellen.)

Bemærk!

Indstil lydformatet for afspilningsdisc'en for at lytte til multikanal lyd.

Efter indstillingen

Receiveren er nu klar til brug. Se betjeningsvejledningen, som følger med receiveren, hvis du ønsker flere oplysninger.

Suomi

Muiden laitteiden asetusten valitseminen

Valitse muiden laitteiden asetukset niin, että liitetyn laitteen toistoääni kuuluu kaiuttimista oikein. Seuraavassa on käytetty esimerkkinä Sony-laitteita. Katso lisätietoja toistavan laitteen käyttöohjeesta.

Sonyn televisio

Valitse televisiosta oikea tulokanava niin, että valitusta videolaitteesta tuleva kuva näkyy televisiossa.

Sonyn DVD-soitin

1 Valitse DVD-soittimen asetusrnäytössä ”AUDIO SETUP”.

2 Valitse ”AUDIO DRC” -asetukseksi ”WIDE RANGE”.

3 Valitse ”DIGITAL OUT”-asetukseksi ”ON”.

4 Valitse ”DOLBY DIGITAL” -asetukseksi ”DOLBY DIGITAL”.

5 Valitse ”DTS”-asetukseksi ”ON” tai ”DTS”. (Asetuksen nimi vaihtelee laitemalleittain.)

Huomautus

Valitse toistettavan levyyn mukainen audiomuoto, jotta voit kuunnella monikanavaääntä.

Asetusten valitsemisen jälkeen

Vastaanotin on valmis käytettäväksi. Katso lisätietoja vastaanottimen vakiovarusteisiin sisältyvästä käyttöohjeesta.

Portuguese

Instalar outros componentes

Deve instalar cada componente de forma a que o som seja emitido correctamente pelos altifalantes quando ouvir o som de um componente ligado. O caso seguinte descreve componentes da Sony. Consulte o manual de instruções fornecido com cada componente.

Televisor Sony

Mude para a entrada do televisor de forma a que a imagem do componente de vídeo que seleccionou apareça no televisor.

Leitor de DVD Sony

1 Seleccione “AUDIO SETUP” no ecrã de configuração do leitor de DVD.

2 Defina “AUDIO DRC” para “WIDE RANGE”.

3 Defina “DIGITAL OUT” para “ON”.

4 Defina “DOLBY DIGITAL” para “DOLBY DIGITAL”.

5 Defina “DTS” para “ON” ou “DTS”. (Seleccione a definição consoante o modelo.)

Nota

Configure o formato de áudio do disco a reproduzir de forma a ouvir som multi-canal.

Após as definições

O receptor está pronto a ser utilizado. Para obter mais informações, consulte o manual de instruções fornecido com o receptor.