

Active Speaker System

Gebruiksaanwijzing
Manual de instruções

SRS-T10PC

© 2005 Sony Corporation Printed in China

http://www.sony.net/

A

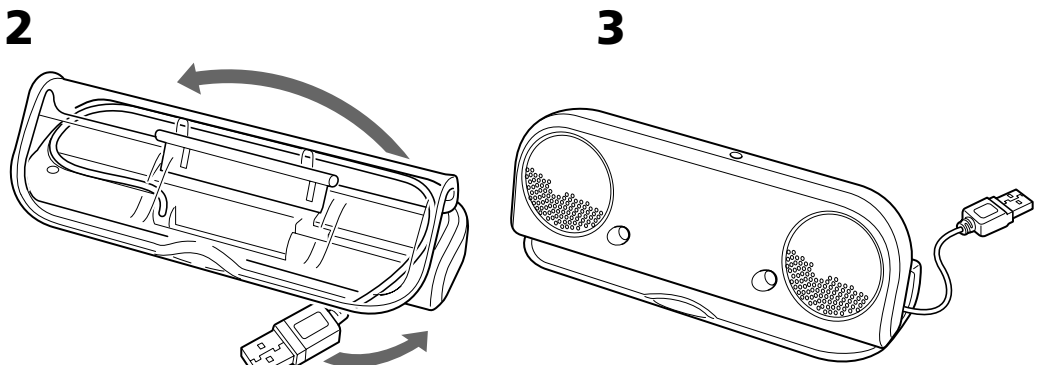
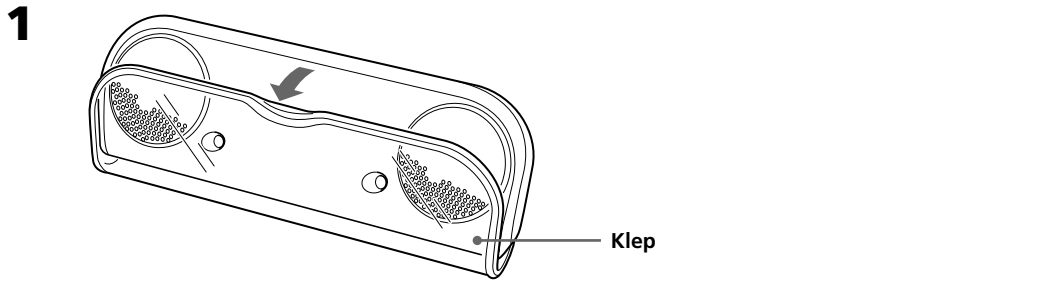

B

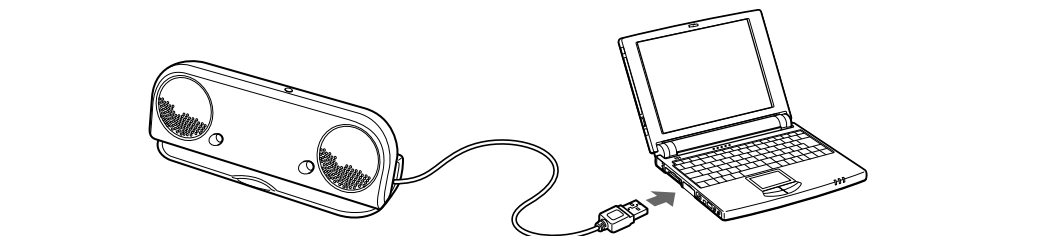

C

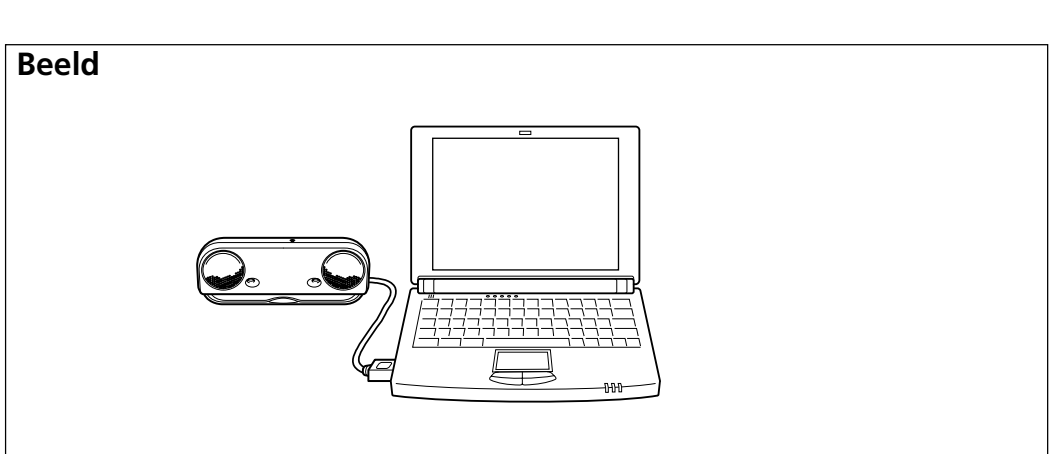

1

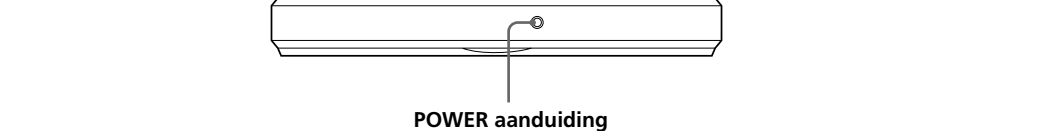

Nederlands

Voordat u het systeem gaat gebruiken, moet u deze gebruiksaanwijzing aandachtig doorlezen. Bewaar de gebruiksaanwijzing voor het geval u deze later als referentiemateriaal nodig hebt.

WAARSCHUWING

Stel het systeem niet bloot aan regen of vocht. Dit kan brand of elektrische schokken tot gevolg hebben.
Open de behuizing niet. Dit kan elektrische schokken tot gevolg hebben. Laat het systeem alleen nakijken door bevoegde servicetechnici.
Dek de ventilatieopeningen van het systeem niet af met kranten, tafelkleden, gordijnen, enzovoort. Dit kan brand tot gevolg hebben. Plaats geen brandende kaarsen op het systeem.
Plaats geen met vloeistof gevulde voorwerpen, zoals een vaas, op het systeem. Dit kan brand of elektrische schokken tot gevolg hebben.

Plaats het systeem niet in een gesloten ruimte, zoals een boekenkast of een ingebouwde kast.

De geldigheid van het CE-keurmerk is beperkt tot de landen/regio's waar dit keurmerk wettelijk moet worden nageleefd, hoofdzakelijk in de landen van de EER (Europese Economische Ruimte).

Klantenondersteuning

Op de volgende websites vindt u informatie over de recentste klantenondersteuning voor de luidspreker en vindt u veelgestelde vragen en antwoorden.

Klanten in de Verenigde Staten
http://www.sonystyle.com/support

Klanten in Canada
http://www.sony.ca/sonyca/view/english/support_electronics.shtml
http://fr.sony.ca/sonyca/view/french/support_electronics.shtml

Klanten in Europa
http://www.support-nwwalkman.com/

Klanten in Azië-Pacific
http://www.css.ap.sony.com/

- Microsoft en Windows zijn gedeponeerde handelsmerken van Microsoft Corporation in de Verenigde Staten en/of andere landen.
- Microsoft® Windows® XP Home Edition en Microsoft® Windows® XP Professional worden in deze gebruiksaanwijzing aangeduid met Windows XP.
- Microsoft® Windows® 2000 Professional wordt in deze gebruiksaanwijzing aangeduid met Windows 2000.
- Microsoft® Windows® Millennium Edition wordt in deze gebruiksaanwijzing aangeduid met Windows Me.
- Microsoft® Windows® 98 Tweede Editie wordt in deze gebruiksaanwijzing aangeduid met Windows 98SE.
- Alle andere namen van systemen en producten zijn handelsmerken of gedeponeerde handelsmerken van de respectieve eigenaars.™ en ® zijn weggelaten in deze gebruiksaanwijzing.

Kenmerken

Compact ontwerp

- Een compact, draagbaar luidsprekersysteem dat u kunt meenemen met uw laptop. Met een USB-aansluiting op de computer kunt u gemakkelijk een helder geluid verkrijgen.
 - U hebt geen netspanningsadapter of batterijen nodig, omdat het systeem van stroom wordt voorzien via de USB-aansluiting. (Als de computer op de accu werkt, wordt de levensduur van de accu verminderd.)
 - De USB-kabel kan worden opgeborgen in de luidsprekers.
- Eenvoudige instellingen**
- Er is alleen een eenvoudige USB-aansluiting vereist.
- Helder geluid**
- De nieuwe ontworpen luidspreker heeft een dikte van 39 mm en zorgt voor een helder, gebalanceerd geluid.

Voorzorgsmaatregelen

- Als u het systeem hebt gebruikt, koppelt u de USB-kabel los van de computer als u het systeem langere tijd niet gaat gebruiken.
- Open de behuizing niet. Laat het systeem alleen nakijken door beoegde servicetechnici.
- Plaats het systeem niet in de buurt van warmtebronnen of op een plaats waar dit wordt blootgesteld aan direct zonlicht, overmatige hoeveelheden stof, vocht, regen of mechanische schokken.
- Als er vloeistof of een voorwerp in het systeem terechtkomt, moet u de USB-kabel verwijderen en het systeem laten nakijken door bevoegde servicetechnici voordat u het systeem verder gebruikt.
- Gebruik geen alcohol, benzine of thinner om de behuizing te reinigen.
- Hoewel dit systeem magnetisch is afgeschermd, moet u banden met opnamen, horloges, creditcards of diskettes met magnetische codering niet langere tijd voor het systeem laten liggen.

Het televisiebeeld of de weergave op het beeldscherm wordt magnetisch vervaamd Op sommige televisies of computers kunnen beelden magnetisch worden vervaamd, ook al is het systeem magnetisch afgeschermd. In dit geval moet u de stroom van de televisie of computer uitschakelen en na 15 tot 30 minuten weer inschakelen. Bij een computer moet u de gegevens eerst opslaan voordat u de computer uitschakelt.

Als er geen verbetering optreedt Plaats het systeem verder bij de televisie of de computer vandaan. Let tevens op dat er geen voorwerpen met magneten, zoals audiorekken, televisiestandaards, speelgoed, enzovoort, in de buurt van de televisie of computer zijn geplaatst. Deze voorwerpen kunnen magnetische vervorming van het beeld veroorzaken.

Hebt u vragen of problemen met betrekking tot het systeem die niet in deze gebruiksaanwijzing worden behandeld, moet u contact opnemen met de dichtstbijzijnde Sony-handelaar.

De luidspreker opstellen (zie afbeelding A)

- 1** Open de klep.
- 2** Haal de USB-kabel uit het opslagdeelte van het systeem.
- 3** Zet de luidspreker op de klep.

De USB-kabel terugplaatsen in het opslaggedeelte van het systeem
Zie afbeelding.

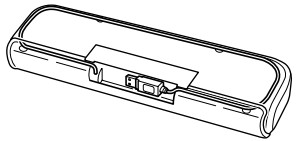
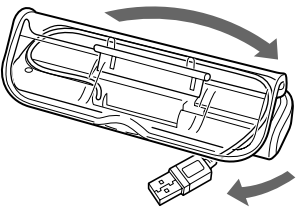

Vorbereidingen

Vorbereitung 1: Aansluiten (zie afbeelding B)

- 1** Haal de USB-kabel uit het opslaggedeelte van het systeem.
- 2** Sluit de USB-kabel aan op de USB-aansluiting van de computer.

Opmerkingen over USB-aansluiting

- Als de computer is aangesloten op andere USB-apparaten via een hub, hoort u wellicht geen geluid of kan er een storing optreden. Sluit het systeem rechtstreeks aan op de computer met de USB-kabel om problemen te voorkomen.
- Als de USB-kabel niet goed is aangesloten, herkent de computer het systeem wellicht niet. Controleer de richting van de USB-aansluiting en sluit de kabel op de juiste manier aan.

Vorbereitung 2: Apparaatstuurprogramma's installeren (Windows XP)

De apparaatstuurprogramma's moeten zijn geïnstalleerd als u voor het eerst aansluit op de USB-aansluiting van de computer.
De apparaatstuurprogramma's worden geleverd bij Windows XP en niet bij het systeem.
Raadpleeg de gebruiksaanwijzing van de computer voor meer informatie.

- 1** Schakel de computer in en start Windows XP op.
- 2** Sluit het systeem aan op de computer.
- 3** De stuurprogramma's "Samengesteld USB-apparaat/USB-audioapparaat/USB-HID" worden automatisch geïnstalleerd.

Opmerkingen

- U hoeft de bovenstaande installatieprocedure niet uit te voeren wanneer u voor de tweede keer of later aansluit. (Als u het systeem aansluit op een andere USB-aansluiting, moet u de installatie wellicht nogmaals uitvoeren.)
- Tijdens en na de installatie van de apparaatstuurprogramma's wordt "C-Media USB Headphone Set" weergegeven bij de eigenschappen voor [USB-audioapparaat].

Instelling voor het afspelen van een muziek-CD
Deze instelling is nodig als u de muziek-CD afspeelt in het CD-ROM-station.

- 1** Selecteer "Configuratiescherm" in het menu "Start".
- 2** Klik op "Sprak, geluid en geluidsapparaten".
- 3** Klik op het pictogram "Geluiden en audioapparaten" en open "Eigenschappen voor Geluiden en audioapparaten".
- 4** Selecteer "Hardware".
- 5** Selecteer in de lijst "Apparaten" het CD-ROM-pictogram voor het afspelen van muziek en klik op "Eigenschappen".
- 6** Selecteer "Eigenschappen".
- 7** Schakel het selectievakje "Digitale cd-audio voor dit cd-rom-station inschakelen" in.
- 8** Klik op "OK" en sluit het venster.

Vorbereitung 2: Apparaatstuurprogramma's installeren (Windows 2000)

De apparaatstuurprogramma's moeten zijn geïnstalleerd als u voor het eerst aansluit op de USB-aansluiting. De apparaatstuurprogramma's worden geleverd bij Windows 2000 en niet bij het systeem.
Raadpleeg de gebruiksaanwijzing van de computer voor meer informatie.

- 1** Schakel de computer in en start Windows 2000 op.
- 2** Sluit het systeem aan op de computer.
- 3** De stuurprogramma's "Samengesteld USB-apparaat/USB-HID/USB-audioapparaat" worden automatisch geïnstalleerd.

Opmerkingen

- U hoeft de bovenstaande installatieprocedure niet uit te voeren wanneer u voor de tweede keer of later aansluit. (Als u het systeem aansluit op een andere USB-aansluiting, moet u de installatie wellicht nogmaals uitvoeren.)
- Tijdens en na de installatie van de apparaatstuurprogramma's wordt "C-Media USB Headphone Set" weergegeven bij de eigenschappen voor [USB-audioapparaat].

Instelling voor het afspelen van een muziek-CD
Deze instelling is nodig als u de muziek-CD afspeelt in het CD-ROM-station.

- 1** Selecteer "Instellingen" – "Configuratiescherm" in het menu "Start".
- 2** Dubbelklik op het pictogram "Geluiden en Multimedia" en open "Eigenschappen voor Geluiden en Multimedia".
- 3** Selecteer "Hardware".
- 4** Selecteer in de lijst "Apparaten" het CD-ROM-pictogram voor het afspelen van muziek en klik op "Eigenschappen".
- 5** Selecteer "Eigenschappen".
- 6** Schakel het selectievakje "Digitale cd-audio voor deze cd-rom-speler inschakelen" in.
- 7** Klik op "OK" en sluit het venster.

Vorbereitung 2: Apparaatstuurprogramma's installeren (Windows Me)

De apparaatstuurprogramma's moeten zijn geïnstalleerd als u voor het eerst aansluit op de USB-aansluiting van de computer.
De apparaatstuurprogramma's worden geleverd bij Windows Me en niet bij het systeem.
Raadpleeg de gebruiksaanwijzing van de computer voor meer informatie.

- 1** Schakel de computer in en start Windows Me op.
- 2** Sluit het systeem aan op de computer.
- 3** Installeer het stuurprogramma "Samengesteld USB-apparaat".
Het stuurprogramma "Samengesteld USB-apparaat" wordt automatisch geïnstalleerd.
- 4** Installeer het stuurprogramma "USB-audioapparaat".
 - ① [Wizard Nieuwe hardware] wordt weergegeven nadat het stuurprogramma "Samengesteld USB-apparaat" is geïnstalleerd.
 - ② Controleer of "USB-audioapparaat" wordt weergegeven in het venster [Volgende] en klik op "Volgende".
 - ③ Het stuurprogramma "USB-audioapparaat" wordt automatisch geïnstalleerd.
 - ④ Als [De installatie van de nieuwe hardware is voltooid.] wordt weergegeven, klikt u op "Voltoeien".
- 5** Installeer het stuurprogramma "USB-invoerapparaat".
 - ① [Wizard Nieuwe hardware] wordt weergegeven nadat het stuurprogramma "Samengesteld USB-apparaat" is geïnstalleerd.
 - ② Controleer of "USB-audioapparaat" wordt weergegeven in het venster [Deze wizard zoekt naar nieuwe stuurprogramma's voor] en klik op "Volgende".
 - ③ Het stuurprogramma "USB-audioapparaat" wordt weergegeven.
 - ④ Als [De installatie van de nieuwe hardware is voltooid.] wordt weergegeven, klikt u op "Voltoeien".

- 1** Selecteer "Instellingen" – "Configuratiescherm" in het menu "Start".
- 2** Dubbelklik op het pictogram "Systeem" en open "Eigenschappen voor Systeem".
- 3** Selecteer "Apparaatbeheer".
- 4** Dubbelklik op het pictogram "Cd-rom".
- 5** Selecteer het station voor het afspelen van muziek en klik op "Eigenschappen".
- 6** Selecteer "Muziek van CD".
- 7** Schakel het selectievakje "Digitale audio-cd voor dit cd-rom-speler inschakelen" in.
- 8** Klik op "OK" en sluit het venster.

Opmerking

- U hoeft de bovenstaande installatieprocedure niet uit te voeren wanneer u voor de tweede keer of later aansluit. (Als u het systeem aansluit op een andere USB-aansluiting, moet u de installatie wellicht nogmaals uitvoeren.)

Instelling voor het afspelen van een muziek-CD
Deze instelling is nodig als u een muziek-CD afspeelt in het CD-ROM-station.

- 1** Selecteer "Instellingen" – "Configuratiescherm" in het menu "Start".
- 2** Dubbelklik op het pictogram "Systeem" en open "Eigenschappen voor Systeem".
- 3** Selecteer "Apparaatbeheer".
- 4** Dubbelklik op het pictogram "Cd-rom".
- 5** Selecteer het station voor het afspelen van muziek en klik op "Eigenschappen".
- 6** Selecteer "Eigenschappen".
- 7** Schakel het selectievakje "Digitale audio-cd voor deze cd-rom-speler inschakelen" in.
- 8** Klik op "OK" en sluit het venster.

Vorbereitung 2: Apparaatstuurprogramma's installeren (Windows 98SE)

De apparaatstuurprogramma's moeten zijn geïnstalleerd als u voor het eerst aansluit op de USB-aansluiting. De apparaatstuurprogramma's worden geleverd bij Windows 98SE en niet bij het systeem.
U hebt verder de CD-ROM van Windows 98SE nodig om de apparaatstuurprogramma's te installeren.
Raadpleeg de gebruiksaanwijzing van de computer voor meer informatie.

- 1** Schakel de computer in en start Windows 98SE op.
- 2** Sluit het systeem aan op de computer.
Als het systeem wordt aangesloten op de computer, wordt [Wizard Nieuwe hardware] weergegeven en wordt de installatie van het apparaatstuurprogramma automatisch gestart. Installeer het stuurprogramma volgens de instructies op het scherm.
* Als er een bericht verschijnt dat u de CD-ROM van Windows 98SE moet plaatsen, plaatst u de CD-ROM met Windows 98SE in het CD-ROM-station en klikt u op "OK".
Afankelijk van het type computer moet u wellicht de stationsnamen (zoals D:) of de bestandsnamen opgeven.
- 3** Installeer het stuurprogramma "Samengesteld USB-apparaat".
 - ① Controleer of "Samengesteld USB-apparaat" wordt weergegeven in het venster [Deze wizard zoekt naar nieuwe stuurprogramma's voor] en klik op "Volgende". [Wat wilt u dat Windows doet?] wordt weergegeven.
 - ② Controleer of het selectievakje "Zoek naar het beste stuurprogramma [aanbevelen]" is ingeschakeld en klik op "Volgende". [Windows gaat naar nieuwe stuurprogramma's zoeken in de stuurprogrammadatabase op de vaste schijf en op de volgende geselecteerde locaties.] wordt weergegeven.
 - ③ Schakel het selectievakje "Cd-rom-station" in voor items die u in het begin hebt opgegeven en klik op "Volgende". [Zoeken naar Windows-stuurprogramma voor apparaat.] wordt weergegeven.
 - ④ Controleer of [Samengesteld USB-apparaat] wordt weergegeven en klik op "Volgende". Het stuurprogramma wordt gekopieerd.
 - ⑤ Als [De software die voor de nieuwe hardware vereist is, is geïnstalleerd.] wordt weergegeven, klikt u op "Voltoeien".
- 4** Installeer het stuurprogramma "USB-invoerapparaat".
 - ① Controleer of "USB-invoerapparaat" wordt weergegeven in het venster [Deze wizard zoekt naar nieuwe stuurprogramma's voor] en klik op "Volgende". [Wat wilt u dat Windows doet?] wordt weergegeven.
 - ② Controleer of het selectievakje "Zoek naar het beste stuurprogramma [aanbevelen]" is ingeschakeld en klik op "Volgende". [Windows gaat naar nieuwe stuurprogramma's zoeken in de stuurprogrammadatabase op de vaste schijf en op de volgende geselecteerde locaties.] wordt weergegeven.
 - ③ Schakel het selectievakje "Cd-rom-station" in voor items die u in het begin hebt opgegeven en klik op "Volgende". [Zoeken naar Windows-stuurprogramma voor apparaat.] wordt weergegeven.
 - ④ Controleer of [USB-invoerapparaat] wordt weergegeven en klik op "Volgende". Het stuurprogramma wordt gekopieerd.
 - ⑤ Als [De software die voor de nieuwe hardware vereist is, is geïnstalleerd.] wordt weergegeven, klikt u op "Voltoeien".

- 5** Installeer het stuurprogramma "USB-geluidsapparaat".
 - ① Controleer of "USB-geluidsapparaat" wordt weergegeven in het venster [Deze wizard zoekt naar nieuwe stuurprogramma's voor] en klik op "Volgende". [Wat wilt u dat Windows doet?] wordt weergegeven.
 - ② Controleer of het selectievakje "Zoek naar het beste stuurprogramma [aanbevelen]" is ingeschakeld en klik op "Volgende". [Windows gaat naar nieuwe stuurprogramma's zoeken in de stuurprogrammadatabase op de vaste schijf en op de volgende geselecteerde locaties.] wordt weergegeven.
 - ③ Schakel het selectievakje "Cd-rom-station" in voor items die u in het begin hebt opgegeven en klik op "Volgende". [Zoeken naar Windows-stuurprogramma voor apparaat.] wordt weergegeven.
 - ④ Controleer of [USB-invoerapparaat] wordt weergegeven en klik op "Volgende". Het stuurprogramma wordt gekopieerd.
 - ⑤ Als [De software die voor de nieuwe hardware vereist is, is geïnstalleerd.] wordt weergegeven, klikt u op "Voltoeien".

- 6** Start de computer opnieuw op terwijl het systeem is aangesloten.

Opmerking

- U hoeft de bovenstaande installatieprocedure niet uit te voeren wanneer u voor de tweede keer of later aansluit. (Als u het systeem aansluit op een andere USB-aansluiting, moet u de installatie wellicht nogmaals uitvoeren.)

Instelling voor het afspelen van een muziek-CD
Deze instelling is nodig als u de muziek-CD afspeelt in het CD-ROM-station.

- 1** Selecteer "Instellingen" – "Configuratiescherm" in het menu "Start".
- 2** Dubbelklik op het pictogram "Multimedia" en open "Eigenschappen voor Multimedia".
- 3** Selecteer "Muziek van CD".
- 4** Schakel het selectievakje "Digitale audio-cd voor dit cd-rom-speler inschakelen" in.
- 5** Klik op "OK" en sluit het venster.

Gebruik (zie afbeelding C)

Voordat u begint, moet u "De luidspreker opstellen" doornemen.

- 1** Schakel de computer in.
De POWER aanduiding gaat branden.
Opmerking
Als u het systeem op de computer aansluit, kan het volume van de computer worden verhoogd tot het maximumniveau. Zet het volume van de computer lager voordat u de muzieksoftware afspeelt.
- 2** Start de software voor het afspelen van muziek op de computer.
Opmerking
Als het systeem is aangesloten en de muzieksoftware wordt uitgevoerd op de computer, wordt er wellicht geen muziek weergegeven door het systeem. Stop de muzieksoftware een keer en start opnieuw. Muziek wordt weergegeven door het systeem.

Het volume regelen
Als u het gewenste volume wilt instellen, moet u de volumeregeling van de computer aanpassen.

Als de klep is losgeraakt

- 1** Plaats een kant van het haakje van de klep in de achterste opening.

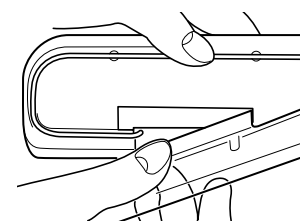

- 2** Plaats de andere kant van het haakje in de achterste opening.

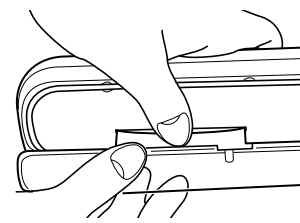

Opmerkingen bij het gebruik

- Als het volume te laag is, is het volume van de computer wellicht ingesteld op een laag niveau. Controleer het volume van de computer via het Configuratiescherm. Het volume verschilt afhankelijk van de opnameniveaus van de software.
- Als u alleen muziek kunt horen via het systeem terwijl u de computer op de accu gebruikt, is de lading van de accu afgenomen. Gebruik de netspanningsadapter als u het systeem langere tijd gebruikt.
- Zorg dat de pieptoon niet steeds woerdrikt in het systeem om te voorkomen dat de levensduur van de accu wordt verminderd of dat de accu niet goed werkt vanwege overspanning.
- Gebruik het systeem niet via een USB-hub of een USB-verlengsnoer, omdat er dan storing kan optreden. Sluit het systeem rechtstreeks aan op de USB-aansluiting van de computer.
- Wanneer u het systeem aansluit op de USB-aansluiting van de computer, moet u de stekker niet herhaaldelijk of met kracht uit de aansluiting trekken of terugplaatsen. Als u dit wel doet, kan het systeem wellicht niet worden herkend door de computer, hoort u wellicht geen geluid van het systeem of kan er een storing in het systeem optreden.
- Sluit het systeem aan op de USB-aansluiting van de computer. Raadpleeg de gebruiksaanwijzing van de computer voor meer informatie.
- Als u de verbinding tussen het systeem en de computer controleert, moet u ook het apparaatbeheer van de computer controleren. Raadpleeg de gebruiksaanwijzing van de computer voor meer informatie.
- Op een computer met twee of meer USB-aansluitingen kan het systeem niet tegelijkertijd worden gebruikt met andere USB-apparaten. Dit kan een lage uitvoer, het overslaan van geluid of ruis veroorzaken. Raadpleeg de gebruiksaanwijzing van de computer voor meer informatie.
- De werking kan niet goed gezamenlijk als het Windows-besturingssysteem is geïnstalleerd op zelfgemaakte computers, bij bigewerkte Windows-besturingssystemen of bij niet-compatibele besturingssystemen.
- Sony raadt u aan een computer met een Pentium II 300 MHz-processor of sneller of een Celeron 500 MHz-processor of sneller te gebruiken. Als de vereisten van de processor onvoldoende zijn of wanneer er meerdere toepassingen tegelijkertijd worden uitgevoerd, kunnen er onderbrekingen optreden tijdens het lezen van gegevens en kan ruis of afwiselend geluid optreden.
- Als het geluid van de luidsprekers wordt vervaamd of als er veel ruis moet u het volume van de computer aanpassen via het Configuratiescherm.
- Als het geluid van het alarm van de computer en van het afspelen ongebalanceerd is, moet u dit aanpassen volgens de gebruiksaanwijzing van de computer.
- Sony raadt u aan een reservekopie te maken van belangrijke gegevens voordat u de USB-apparaatstuurprogramma's installeert. Sony is niet verantwoordelijk als de computer niet kan worden gebruikt of als gegevens verloren gaan vanwege verkeerde bediening of een defect.
- Als u de functie voor onderbreken en hervatten gebruikt (systeem stand-by, systeem in slaapstand, enzovoort), kunnen de luidsprekers van het systeem wellicht niet goed werken. In dit geval moet u de toepassing of de computer opnieuw opstarten.
- Koppel de USB-kabel niet los en sluit deze niet opnieuw aan tijdens het afspelen van muziek in een CD-speler of in een mediaspeler, dit kan een storing of defect veroorzaken.
- Koppel de USB-kabel van het systeem niet los en sluit deze niet opnieuw aan terwijl de software voor het afspelen van muziek wordt uitgevoerd, anders kan er een storing optreden. Als u de USB-kabel echter hebt losgekoppeld en opnieuw hebt aangesloten, moet u het systeem opnieuw opstarten nadat u eventuele software hebt afgesloten.
- Als de USB-stekker niet recht is geplaatst of langzaam is aangesloten tussen het systeem en de USB-aansluiting, kan er een storing optreden. Sluit de stekker recht en snel aan. Als er een storing op de computer optreedt, moet u het systeem opnieuw op de computer aansluiten of de computer opnieuw opstarten.
- Als u de software voor het afspelen van muziek te snel start nadat u het systeem op de computer hebt aangesloten, kan er een storing optreden. Start de software 5 seconden nadat u het systeem hebt aangesloten.
- Schakel het selectievakje "Digitale cd-audio voor deze cd-rom-speler inschakelen" in als u een muziek-CD wilt afspelen. Als u dit niet doet, wordt de muziek-CD wellicht niet afgespeeld. Raadpleeg de gebruiksaanwijzing bij de computer voor meer informatie over het inschakelen van selectievakjes.
- Als u het systeem met Windows 2000 gebruikt, kan het volume van de computer toenemen wanneer de stand-bystand van de computer wordt uitschakeld. In dergelijke gevallen moet u het volume van de computer aanpassen.

Problemen oplossen

Het geluid is vervormd.

- Het ingangssignaal is te hoog.
→ Verlaag het volume van de computer.
- Afhankelijk van de software die u gebruikt, wordt de plot vlakker door het aanpassen van de equalizer.

Het geluid is zacht.

- De volumeregeling van de computer of het volume van de software voor het afspelen van muziek moet lager worden gezet.
→ Pas de volumeregeling van de computer aan.

Er is geen geluid.

- De USB-kabel is niet goed aangesloten.
→ Sluit de USB-kabel op de juiste manier aan.
- Het systeem is aangesloten terwijl de muzieksoftware wordt afgespeeld.
- Stop het afspelen van de muzieksoftware en start opnieuw.
- Het audioapparaat voor afspelen op de computer is niet goed ingesteld.
→ Windows XP: selecteer "Audio" in [Eigenschappen voor Geluiden en Multimedia] en selecteer "USB-audioapparaat" bij [Voorkeursapparaat] in het menu Afspelen van geluid.
- Windows 2000: selecteer "Audio" in [Eigenschappen voor Geluiden en Multimedia] en selecteer "USB-audioapparaat" bij [Voorkeursapparaat] in het menu Afspelen van geluid.
- Windows Me: selecteer "Audio" in [Eigenschappen voor Geluiden en Multimedia] en selecteer "USB-audioapparaat" bij [Voorkeursapparaat] in het menu Afspelen van geluid.
- Windows 98SE: selecteer "Audio" in [Eigenschappen voor Multimedia] en selecteer "USB-geluidsapparaat" bij [Voorkeursapparaat] in het menu Afspelen.
- De volumeregeling van de computer of de software voor het afspelen van muziek is ingesteld op "Dempen".
→ Schakel het dempen uit.
- De USB-poort wordt niet herkend.
→ Start opnieuw op nadat u de software voor afspelen hebt gesloten. Als het probleem blijft optreden, moet u de computer opnieuw opstarten.
- USB is niet beschikbaar.
→ Controleer het apparaatbeheer van de computer.

Er is ruis of geen geluid.

- De processor van de computer is overbelast.
→ Sluit andere toepassingen.
- Het systeem wordt gebruikt via een USB-hub.
→ Sluit het systeem rechtstreeks aan op de USB-aansluiting van de computer.

Er komt geen geluid uit de luidsprekers wanneer u de interne microfoon of de externe microfoon van de aangesloten computer gebruikt.

- Het audioapparaat voor opnemen op de computer is niet goed ingesteld.
→ Wijzig het audioapparaat voor opnemen op de computer van het "USB-audioapparaat" in het audioapparaat of de externe microfoon die op de computer is geïnstalleerd.

Raadpleeg de gebruiksaanwijzing van de computer voor meer informatie over de computer.

Er zijn defecten die niet kunnen worden opgelost met "Problemen oplossen". In deze gevallen, moet u contact opnemen met de dichtstbijzijnde Sony-handelaar.

Technische gegevens

Luidsprekerdeeltje	
Type behuizing	Volledig bereik, basreflex, magnetisch afgeschermd
Luidsprekersysteem	39 mm
Imp	

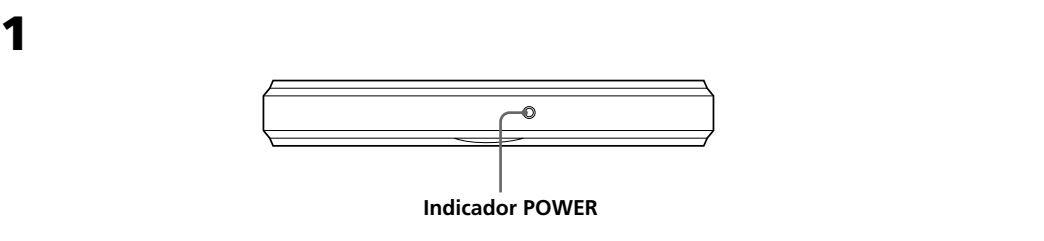
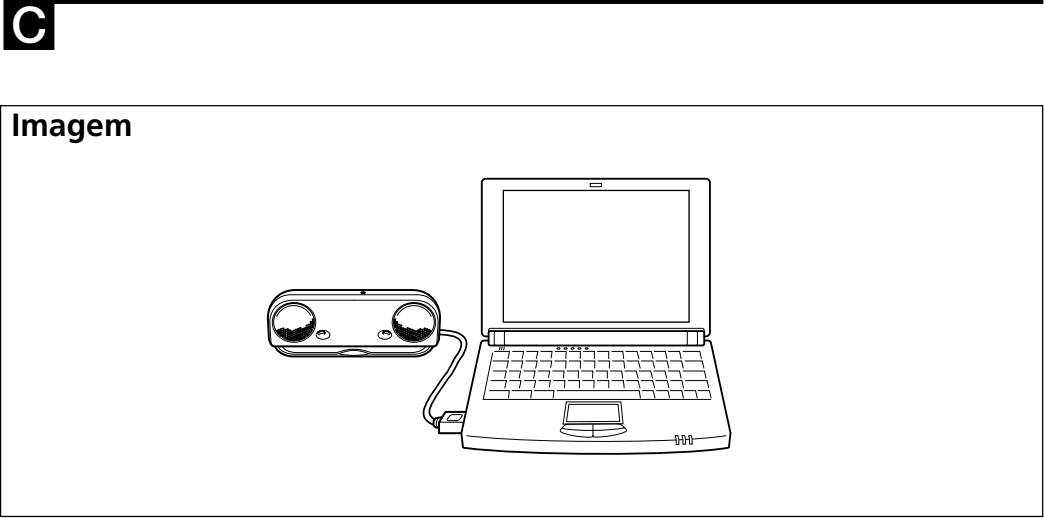
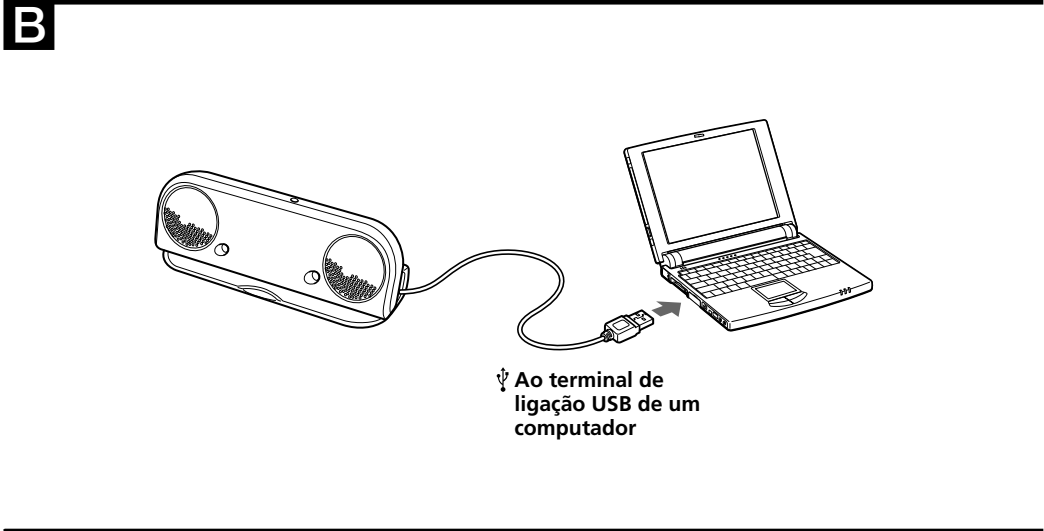
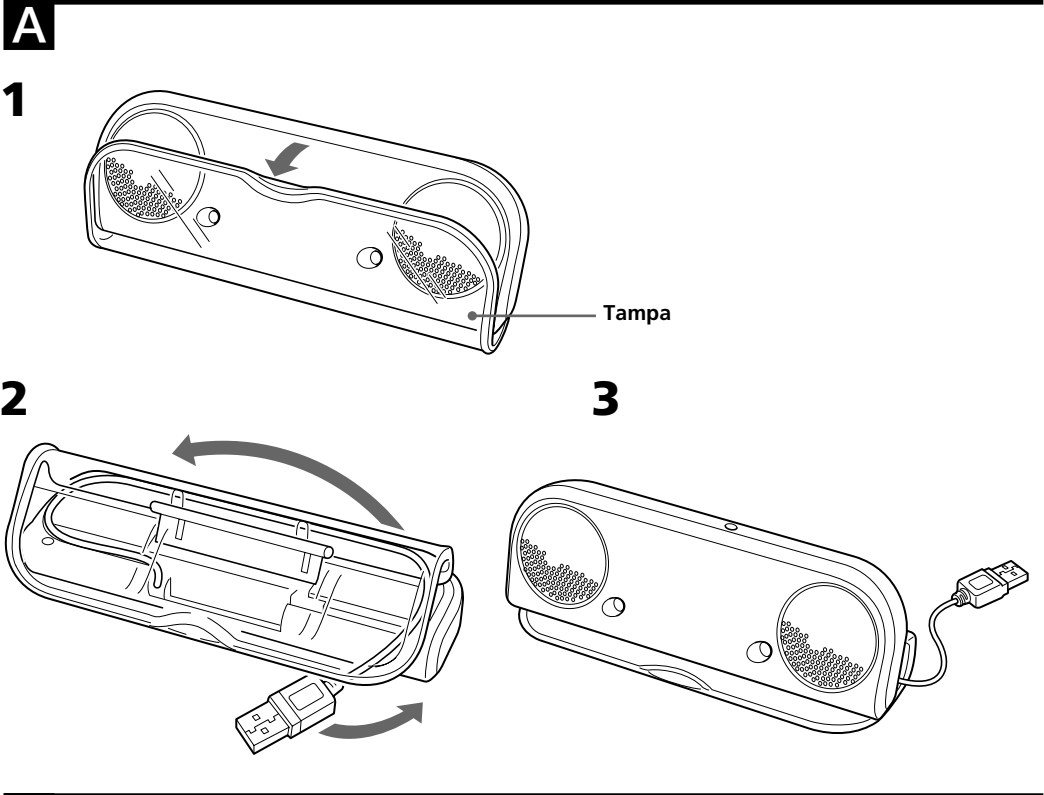

Português

Antes de utilizar o sistema, leia este manual até ao fim e guarde-o para consultas futuras.

WARNING

Para evitar o risco de incêndio ou choque eléctrico, não exponha as colunas à chuva nem à humidade. Para evitar um choque eléctrico não abra a caixa. As reparações só podem ser efectuadas por um técnico qualificado. Para evitar um incêndio, não tape as aberturas de ventilação do aparelho com jornais, toalhas, cortinas, etc. Não coloque velas acesas em cima do aparelho. Para evitar o risco de incêndio ou choque eléctrico não coloque recipientes com líquidos, como jarras, em cima do aparelho.

Não instale o aparelho num espaço fechado, como uma estante ou armário embutido.

A validade das marcas da CE está limitada aos países em que for imposta por lei, sobretudo nos países do EEE (Espaço Económico Europeu).

Suporte ao cliente

Os URL indicados a seguir contêm informações actualizadas sobre o suporte ao cliente relativo às colunas bem como as perguntas mais frequentes e as respectivas respostas.

Clientes dos E.U.A.
http://www.sonystyle.com/support

Clientes do Canadá
http://www.sony.ca/sonyca/view/english/support_electronics.shtml
http://fr.sony.ca/sonyca/view/french/support_electronics.shtml

Clientes da Europa
http://www.support-nwwalkman.com/

Clientes da Ásia do Pacífico
http://www.css.ap.sony.com/

- Microsoft e Windows são marcas registadas da Microsoft Corporation nos Estados Unidos e/ou outros países.
- Neste manual, Microsoft® Windows® XP Home Edition e Microsoft® Windows® XP Professional são designados por Windows XP.
- Neste manual, Microsoft® Windows® 2000 Professional é designado por Windows 2000.
- Neste manual, Microsoft® Windows® Millennium Edition é designado por Windows Me.
- Neste manual, Microsoft® Windows® 98 Second Edition é designado por Windows 98SE.
- Todos os outros nomes de sistemas e produtos são marcas comerciais ou marcas registadas dos respectivos proprietários Os símbolos TM e ® não são indicados neste manual.

Características

Design compacto

- Conjunto de colunas compacto, fácil de transportar com um computador portátil. Utilizando uma ligação USB ao computador, obtém um som de grande nitidez.
- Este sistema utiliza a alimentação por bus USB; a ligação do transformador de CA ou pilhas não é necessária. (Se utilizar o computador com pilhas, a duração da pilha diminui).
- Pode guardar o cabo USB dentro das colunas.

Definições simples

- Requer apenas a ligação de um cabo USB.

Som de alta qualidade

- As novas colunas de 39 mm, muito estreitas proporcionam um som nítido e balanceado.

Precauções

- Se, depois de utilizar o sistema com o cabo USB, não tentacion utilizá-lo durante muito tempo, desligue o cabo USB do computador.
- Não abra a caixa. As reparações só podem ser efectuadas por um técnico qualificado.
- Não deixe o sistema perto de fontes de calor nem num local com muito pó, exposto à incidência directa dos raios solares, humidade, chuva ou choques mecânicos.
- Se deixar cair um objecto ou um líquido dentro do sistema, desligue o cabo USB e mande verificar o sistema por um técnico qualificado antes de voltar a utilizá-lo.
- Não limpe a caixa com álcool, benzina ou diluente.
- Embora este sistema tenha uma protecção anti-magnetismo, não o deixe perto de cassetes gravadas, relógios, cartões de crédito ou disquetes com códigos magnéticos durante muito tempo.

Se a imagem do televisor ou do monitor apresentar distorções provocadas pelo magnetismo

Embora este sistema tenha uma protecção anti-magnetismo, a imagem em alguns televisores/PCs pode apresentar distorções provocadas pelo magnetismo. Se isso acontecer, desligue a alimentação do televisor/PC e volte a ligá-la passados 15 a 30 minutos. Antes de desligar o PC, tome as medidas adequadas, por exemplo guardar os dados.

Se a imagem não melhorar

Afaste o sistema do televisor/PC. Além disso, não coloque objectos com imanes, como móveis para equipamento de áudio, suportes de televisores, brinquedos etc., perto do televisor/PC. Os imanes podem provocar distorções magnéticas na imagem.

Se tiver dúvidas ou problemas sobre o sistema que não estejam descritos neste manual, consulte o agente Sony mais próximo.

Instalar a coluna (consulte a fig. A)

- Abra a tampa.
- Retire o cabo USB do compartimento.
- Coloque a coluna em cima da tampa.

Voltar a guardar o cabo USB no compartimento respectivo

Consulte a ilustração.

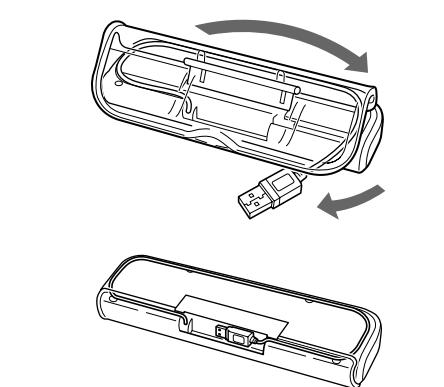

Preparativos

Operação 1: Ligação (consulte a fig. B)

- Retire o cabo USB do compartimento.
- Ligue o cabo USB ao terminal de ligação do computador.

Notas sobre a ligação USB

- Se o computador estiver ligado a outros equipamentos USB através de um hub, pode não ouvir o som ou haver um mau funcionamento. Para evitar problemas, ligue o sistema de colunas directamente ao computador com o cabo USB.
- Se não ligar o cabo USB correctamente, o computador pode não reconhecer as colunas. Verifique a direcção do terminal da ligação USB e ligue-o correctamente.

Operação 2: Instalação dos controladores de dispositivo (Windows XP)

Quando fizer a ligação ao terminal de ligação USB do computador, pela primeira vez, tem de instalar os controladores de dispositivo. Os controladores de dispositivo estão incluídos no Windows XP e não são fornecidos com o sistema. Para obter mais informações, consulte o manual do computador.

- Ligue o computador e inicie o Windows XP.
- Ligue o sistema ao computador.
- Os controladores "Dispositivo composto USB/Dispositivo USB de interface humana" são instalados automaticamente.

Notas

- Quando ligar pela segunda vez ou seguintes, não precisa de executar o procedimento de instalação descrito acima. (No caso de terminais de ligação USB diferentes, pode ter de fazer novamente a instalação).
- Durante e depois de ter instalado os controladores de dispositivo, a indicação "C-Media USB Headphone Set" aparece nas propriedades do [Dispositivo de áudio USB].

Definir a reprodução de um CD de música

Quando reproduzir um CD de música na unidade de CD-ROM tem de fazer esta definição.

- Selecione "Painel de controlo" no menu "Iniciar".
- Clique em "Sons, voz e dispositivos de áudio".
- Clique no ícone "Sons e dispositivos de áudio" e abra "Propriedades de Sons e dispositivos de áudio".
- Selecione "Hardware".
- Selecione o ícone de CD-ROM para reproduzir a música a partir de "Dispositivos" e clique em "Propriedades".
- Selecione "Propriedades".
- Clique na caixa de verificação "Activar áudio digital de CD neste CD-ROM".
- Selecione "OK" e saia.

Operação 2: Instalação dos controladores de dispositivo (Windows 2000)

Quando fizer a ligação ao terminal de ligação USB pela primeira vez, tem de instalar os controladores de dispositivo. Os controladores de dispositivo estão incluídos no Windows 2000 e não são fornecidos com o sistema. Para obter mais informações, consulte o manual do computador.

- Ligue o computador e inicie o Windows 2000.
- Ligue o sistema ao computador.
- Os controladores "Dispositivo composto USB/Dispositivo USB de interface humana/Dispositivo de áudio USB" são instalados automaticamente.

Notas

- Quando ligar pela segunda vez ou seguintes, não precisa de executar o procedimento de instalação descrito acima. (No caso de terminais de ligação USB diferentes, pode ter de fazer novamente a instalação).
- Durante e depois de ter instalado os controladores de dispositivos, "C-Media USB Headphone Set" aparece nas propriedades do [Dispositivo de áudio USB].

Definir a reprodução de um CD de música

Quando reproduzir um CD de música na unidade de CD-ROM tem de fazer esta definição.

- Selecione "Definições" – "Painel de controlo" no menu "Iniciar".
- Clique duas vezes no ícone "Sons e multimédia" e abra "Propriedades de Sons e multimédia".
- Selecione "Hardware".
- Selecione o ícone de CD-ROM para reproduzir a música a partir de "Dispositivos" e abra "Propriedades". - 5 Seleccione "Propriedades".
- Clique na caixa de verificação "Activar áudio digital de CD neste CD-ROM".
- Selecione "OK" e saia.

Operação 2: Instalação dos controladores de dispositivo (Windows Me)

Quando fizer a ligação ao terminal de ligação USB pela primeira vez, tem de instalar os controladores de dispositivo. Os controladores de dispositivo estão incluídos no Windows Me e não são fornecidos com o sistema. Para obter mais informações, consulte o manual do computador.

- Ligue o computador e inicie o Windows Me.
- Ligue o sistema ao computador.
- Instale o controlador "Dispositivo Composto USB". O controlador "Dispositivo Composite USB" é instalado automaticamente.
- Instale o controlador "Dispositivo de áudio USB".

- Assim que o controlador "Dispositivo Composite USB" estiver instalado, aparece o [Assistente adicionar novo hardware].
- Verifique se "Dispositivo USB Audio" aparece na janela [O Windows encontrou o novo hardware que se segue]; verifique se a caixa de verificação "Procurar automaticamente um controlador melhor. (Recomendado)," está assinalada e clique em "Avançar".
- O controlador "Dispositivo USB Audio" é instalado automaticamente.
- Quando aparecer a mensagem [O Windows concluiu a instalação do novo dispositivo de hardware.], clique em "Concluir".

- Instale o controlador "Dispositivo USB para interação humana". O controlador "Dispositivo USB para interação humana" é instalado automaticamente, depois da instalação do controlador "Dispositivo de áudio USB".

- Reinicie o computador com o sistema ligado.

Nota Quando ligar pela segunda vez ou seguintes, não precisa de executar o procedimento de instalação descrito acima. (No caso de terminais de ligação USB diferentes, pode ter de fazer novamente a instalação).

Definir a da reprodução de um CD de música

Quando reproduzir um CD de música na unidade de CD-ROM tem de fazer esta definição.

- Selecione "Definições" – "Painel de controlo" no menu "Iniciar".
- Clique duas vezes no ícone "Sistema" e abra "Propriedades do Sistema".
- Selecione "Gerenciador de dispositivos".
- Clique duas vezes no ícone "CD-ROM".
- Selecione a unidade para reprodução da música e clique em "Propriedades".
- Selecione "Propriedades".

- Clique na caixa de verificação "Activar reprod digital CD áudio neste dispos CD-ROM".

- Selecione "OK" e saia.

Operação 2: Instalação dos controladores de dispositivo (Windows 98SE)

Quando fizer a ligação ao terminal de ligação USB pela primeira vez, tem de instalar os controladores de dispositivo. Os controladores de dispositivo estão incluídos no Windows 98SE e não são fornecidos com o sistema. Além disso, para instalar os controladores do dispositivo, tem de ter o CD-ROM do Windows 98SE. Para obter mais informações, consulte o manual do computador.

- Ligue o computador e inicie o Windows 98SE.
- Ligue o sistema ao computador.

Quando o sistema estiver ligado ao computador, aparece [Assistente adicionar novo hardware] e a instalação do controlador do dispositivo começa automaticamente. Instale cada um dos dispositivos seguindo as instruções que aparecem no ecrã. *Quando aparecer uma mensagem como Inserir o disco com o nome 98SE CD-ROM, introduza o CD-ROM do Windows 98SE na unidade de CD-ROM e clique em "OK". Dependendo do tipo de computador que estiver a utilizar, pode ter de indicar os nomes das unidades (por exemplo D:) ou os nomes dos ficheiros.

3 Instale o controlador "Dispositivo Composite USB".

- Verifique se "Dispositivo Composite USB" aparece na janela [Este assistente procura novos controladores para:] e clique em "Seguinte". Aparece a mensagem [O que deseja que o Windows faça?].
- Verifique se a caixa de verificação "Procurar o melhor controlador para o dispositivo. (Recomendado)" está seleccionada e clique em "Seguinte". Aparece [O Windows irá procurar novos controladores na respectiva base de dados de controladores da unidade de disco rígido e em qualquer das localizações seguintes. Clique em "Seguinte" para iniciar a procura.].
- No que se refere aos itens assinalados no início, marque a caixa de verificação "Unidade de CD-ROM" e clique em "Seguinte". Aparece [Procurar do Windows do ficheiro de controladores para o dispositivo:].
- Verifique se a caixa de verificação [Dispositivo Composite USB] está seleccionada e clique em "Seguinte". O controlador é copiado.
- Quando aparecer [O Windows concluiu a instalação do software de que o seu novo dispositivo precisa.], clique em "Concluir".

4 Instale o controlador "Dispositivo USB de interface humana".

- Verifique se "Dispositivo USB de interface humana" aparece na janela [Este assistente procura novos controladores para:] e clique em "Seguinte". Aparece a mensagem [O que deseja que o Windows faça?].
- Verifique se a caixa de verificação "Procurar o melhor controlador para o dispositivo. (Recomendado)" está seleccionada e clique em "Seguinte". Aparece [O Windows irá procurar novos controladores na respectiva base de dados de controladores da unidade de disco rígido e em qualquer das localizações seguintes. Clique em "Seguinte" para iniciar a procura.].
- No que se refere aos itens assinalados no início, marque a caixa de verificação "Unidade de CD-ROM" e clique em "Seguinte". Aparece [Procurar do Windows do ficheiro de controlador para o dispositivo:].
- Verifique se aparece [Dispositivo USB de interface humana] e clique em "Seguinte". O controlador é copiado.
- Quando aparecer [O Windows concluiu a instalação do software de que o seu novo dispositivo precisa.], clique em "Concluir".

5 Instale o controlador "Dispositivo USB Audio".

- Verifique se "Dispositivo USB Audio" aparece na janela [Este assistente procura novos controladores para:] e clique em "Seguinte". Aparece a mensagem [O que deseja que o Windows faça?].
- Verifique se a caixa de verificação "Procurar o melhor controlador para o dispositivo. (Recomendado)" está seleccionada e clique em "Seguinte". Aparece a indicação [O Windows irá procurar novos controladores na respectiva base de dados de controladores da unidade de disco rígido e em qualquer das localizações seguintes. Clique em "Seguinte" para iniciar a procura.].
- No que se refere aos itens assinalados no início, marque a caixa de verificação "Unidade de CD-ROM" e clique em "Seguinte". Aparece [Procurar do Windows do ficheiro de controlador para o dispositivo:].
- Verifique se aparece [Dispositivo USB Audio] e clique em "Seguinte". O controlador é copiado.
- Quando aparecer [O Windows concluiu a instalação do software de que o seu novo dispositivo precisa.], clique em "Concluir".

- Reinicie o computador com o sistema ligado.

Nota

Quando ligar pela segunda vez ou seguintes, não precisa de executar o procedimento de instalação descrito acima. (No caso de terminais de ligação USB diferentes, pode ter de fazer novamente a instalação).

Definir a reprodução de um CD de música

Quando reproduzir um CD de música na unidade de CD-ROM tem de fazer esta definição.

- Selecione "Definições" – "Painel de controlo" no menu "Iniciar".

- Clique duas vezes no ícone "Multimédia" e abra "Propriedades de Multimédia".

- Selecione "CD de música".

- Clique na caixa de verificação "Activar reprodução digital CD áudio neste dispositivo de CD-ROM".

- Selecione "OK" e saia.

Como utilizar (consulte a fig. C)

Antes de começar, consulte "Instalar a coluna".

- Ligue o computador. O indicador POWER acende-se.

Nota Quando ligar o sistema ao computador, o volume do computador pode aumentar para o nível máximo. Antes de reproduzir software de música, reduza o volume do computador.

- Abra o software de reprodução de música do computador.

Nota Se ligar o sistema estiver com o software de música a correr no computador, pode não ouvir a música. Pare o software de música e recomece. Pode ouvir a música através das colunas.

Para regular o volume

Para regular o volume adequado, use o controlo de volume do computador.

Se a tampa estiver solta

- Introduza um dos lados do gancho da tampa no orifício da parte de trás.

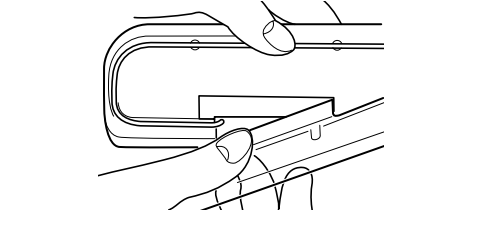

- Introduza o outro lado do gancho no orifício da parte de trás.

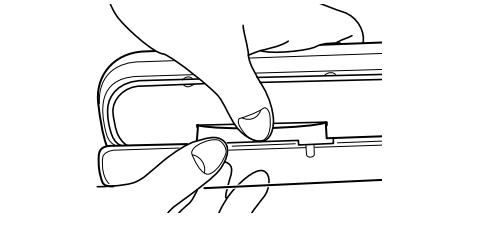

Notas sobre a utilização

- Se tiver dificuldade em ouvir o som, o volume do computador pode estar regulado para um nível baixo. Verifique o volume de som do computador no painel frontal. Dependendo dos níveis de gravação do software, o volume pode ser diferente.
- Se só conseguir ouvir a música através das colunas utilizando o computador com bateria, isso significa que a pilha tem pouca carga. Quando utilizar o sistema durante muito tempo, use o transformador de CA.
- Não utilize continuamente o "Bipe" do sistema, para não reduzir a duração da pilha nem provocar uma avaria por excesso de corrente.
- Não utilize o sistema através de um hub USB ou um cabo de extensão USB pois pode provocar uma avaria. Ligue o sistema directamente ao terminal de ligação USB do computador.
- Quando ligar o sistema de colunas ao terminal de ligação USB do computador, não puxe nem introduza a ficha repetidamente ou à força pois corre o risco do sistema não ser reconhecido pelo computador, não ouvir o som das colunas ou provocar uma avaria.
- Ligue o sistema ao terminal de ligação USB do computador. Para obter mais informações, consulte o manual do computador.
- Quando inspecionarmos a ligação entre o sistema e o computador, verifique o gestor de dispositivo do computador. Para obter mais informações, consulte o manual do computador.
- Se o computador tiver dois ou mais terminais de ligação USB, pode não poder utilizar o sistema de colunas simultaneamente com outros dispositivos USB, pois o som de saída poder ser inaudível, saltar ou ter ruído. Para obter mais informações, consulte o manual do computador.
- O funcionamento não é garantido com sistemas operativos Windows actualizados, instalados em computadores montados pelo utilizador ou com sistemas operativos não compatíveis.
- A Sony recomenda uma CPU Pentium II com uma velocidade de 300 MHz ou superior ou Celeron com uma velocidade de 500 MHz ou superior. Se os requisitos da CPU forem insuficientes ou estiverem a correr, em simultâneo, outras aplicações pode haver saltos na leitura dos dados e provocar um ruído ou som intermitente.
- Se o som das colunas estiver distorcido ou houver demasiado ruído, regule o volume do computador no painel de controlo.
- Se o som do alarme do computador e o da reprodução não estiverem balanceados, faça a regulação respectiva seguindo as instruções do manual do computador.
- A Sony recomenda que faça cópias de segurança dos dados importantes antes de instalar os controladores de dispositivos USB. A Sony não se responsabiliza pela impossibilidade de utilização do computador ou pela perda dos dados devido a uma operação errada ou falha.
- Quando utilizar a função Retomar após suspensão (Suspensão do sistema, hibernação, etc.), as colunas do sistema podem não funcionar correctamente. Se isso acontecer, reinicie a aplicação ou o computador.
- Não desligue ou volte a ligar o cabo USB durante a reprodução de música num leitor de CD ou num leitor multimédia. Se o fizer pode provocar um mau funcionamento ou avaria.
- Não desligue e volte a ligar o cabo USB do sistema

- durante a utilização de software de produção de música pois pode provocar um mau funcionamento. Se, no entanto, tiver desligado e voltado a ligar o cabo USB, reinicie o sistema depois de fechar todos os programas de software que estiver a utilizar.
- Se quando ligar muito lentamente a ficha USB ao sistema e ao terminal de ligação USB ou a inclinar, pode provocar um mau funcionamento. Ligue a ficha a direito e rapidamente. Se o computador funcionar mal, volte a ligar o sistema de colunas ou reinicie o computador.
- Se abrir o software de reprodução de música imediatamente depois de ligar o sistema de colunas ao computador, pode provocar um mau funcionamento. Abra o software 5 segundos depois de ligar as colunas.
- Quando reproduzir um CD de música, clique na caixa de verificação "Activar áudio digital de CD neste CD-ROM". Se não o fizer, pode não conseguir ouvir o CD de música. Para obter informações sobre como clicar na caixa de verificação, consulte o manual do computador.
- Se estiver a utilizar o sistema com o Windows 2000, quando retornar a reprodução a partir do modo de espera o volume do computador pode aumentar. Se isso acontecer, regule-o.

Resolução de problemas

O som está distorcido.

- O sinal de entrada está demasiado alto.
 - Reduza o volume do computador.
 - Dependendo do software que estiver a utilizar, pode obter uma curva quase plana regulando o equalizador.
- O som está baixo.**
 - O controlo de volume do computador ou do software de reprodução de música deve estar no mínimo.
 - Regule o controlo de volume do computador.
 - Não ouve o som.**
 - O cabo USB não está bem ligado.
 - Ligue o cabo USB correctamente.
 - Ligue o sistema com o software de música a funcionar.
 - Pare a reprodução do software de música e recomece.
 - Não definiu correctamente o dispositivo de reprodução de música do computador.
 - Windows XP : Selecione "Áudio" em [Propriedades de Sons e dispositivos de áudio] e selecione "C-Media USB Headphone Set" como [Dispositivo predefinido] no menu Reprodução de áudio.
 - Windows 2000 : Selecione "Áudio" em [Propriedades de Sons e multimédia] e selecione "Dispositivo de áudio USB" como [Dispositivo preferencial] no menu Som de reprodução.
 - Windows Me : Selecione "Áudio" em [Propriedades de Sons e multimédia] e selecione "Dispositivo de áudio USB" como [Dispositivo preferencial] no menu Som de reprodução.
 - Windows 98SE : Selecione "Áudio" em [Propriedades de Multimédia] e selecione "Dispositivo de áudio USB" como [Dispositivo preferencial] no menu Som de repodução.
 - O controlo de volume do computador ou do software de reprodução de música está regulado para "Sem som".
 - Retire-o dessa posição.
 - A porta USB não é reconhecida.
 - Recomece depois de sair do software de reprodução de música. Se o problema persistir, reinicie o computador.
 - USB não está disponível.
 - verifique o controlador de dispositivo do computador.

Há muito ruído ou não se ouve o som.

- A CPU do computador está sobrecarregada.
 - Feche as outras aplicações.
- Está a utilizar o sistema através de um hub USB.
 - Ligue o sistema directamente ao terminal de ligação USB do computador.
- Não ouve o som das colunas quando utiliza o microfone interno ou microfone exterior do computador ligado.**
 - Não definiu correctamente o dispositivo de gravação de áudio do computador.
 - Mude a definição do dispositivo de gravação de áudio do computador do "Dispositivo de áudio USB" para o dispositivo de áudio ou microfone externo instalado no computador.

Para obter mais informações sobre o funcionamento do computador, consulte o manual respectivo.

Pode haver avarias que não podem ser resolvidas através da "Resolução de problemas". Se isso acontecer, contacte o agente Sony mais próximo.

Características técnicas

Coluna	
Tipo de caixa	Gama total, Bass reflex, protecção anti-magnetismo
Sistema de colunas	39 mm
Impedância	4 Ω
Potência nominal de entrada	0,25 W
Potência máxima de entrada	0,3 W
Amplificador	
Potência máxima de saída	0,25 W + 0,25 W (10 % T.H.D., 1 kHz, 4 Ω)
Entrada	Cabo USB, Ficha tipo A, Aprox. 30 cm
Sistema necessário	
Computador compatível	IBM PC/AT ou computadores compatíveis com porta USB Windows XP (Professional), Windows XP Home Edition, Windows 2000 Professional, Windows Millennium Edition, Windows 98 Second Edition
SO compatíveis*	Pentium II 300 MHz ou superior / Celeron 500 MHz ou superior
CPU recomendado	
Gerál	
Alimentação de corrente	Compatível com alimentação por bus USB (5 V, 500 mA ou inferior)
Dimensões (l x a x p)	Aprox. 170 x 60 x 24 mm
Peso	Aprox. 190 g
Accsório fornecido	Manual de instruções (1)
Design e características sujeitas a alterações sem aviso prévio.	
* Compatível com o sistema operativo original instalado pelo fabricante. O funcionamento sem problemas não é garantido em todos os computadores mesmo com o sistema indicado acima instalado.	